

KFM Tjänstekontrakt

Målgäldenärförändringar V1

Version 1.4

Innehållsförteckning

1.	Dokumentinformation.....	3
1.1	Begrepp	3
1.2	Referenser	3
1.3	Revisionshistorik.....	3
2.	Tjänst.....	11
3.	Beskrivning	12
3.1	Överblick.....	12
3.2	Tjänstekontrakt.....	12
3.2.1	Kreditupplysning.....	12
4.	Filen MalGaldenarforandringarFil.....	13
4.1	Filinformation	13
5.	GaldenärförändringLista	14
5.1	Galdenärförändring	14
5.1.1	GaldenarförändringTYPE	15
5.1.2	Scenarier.....	16
5.2	BeslutforandringListaTYPE.....	17
5.2.1	BeslutforandringTYPE.....	17
5.2.2	BeslutAvslutatTYPE	18
5.2.3	BeslutMakuleratTYPE	18
5.2.4	BeslutTYPE	19
5.3	SkuldsaneringförändringListaTYPE	23
5.3.1	SkuldsaneringförändringTYPE	23
5.3.2	SkuldsaneringTYPE.....	24
5.4	VerkställighetsmålförändringLista.....	26
5.4.1	VerkställighetsmålförändringTYPE.....	27
5.5	VerkställighetsmålHändelseListaTYPE.....	30
5.6	VerkställighetsmålHändelseTYPE.....	30
5.6.1	Scenarier.....	32
5.6.2	VerkställighetsmålHändelseUnderVerkställighetTYPE.....	34
5.6.3	VerkställighetsmålHändelseDelåterkallelseTYPE.....	35
5.6.4	VerkställighetsmålHändelseRättatTYPE	36
5.6.5	VerkställighetsmålHändelseSekretessPåTYPE.....	36
5.6.6	VerkställighetsmålHändelseSekretessAvTYPE.....	37
5.6.7	VerkställighetsmålHändelseAvslutatTYPE	38
5.6.8	VerkställighetsmålHändelseBlockeratTYPE	39
5.6.9	VerkställighetsmålHändelseMakuleratTYPE	39
6.	Bilaga A: Medelsslag.....	40

KFM Tjänstekontrakt MålGäldenärförändringarV1	Version: 1.4	Sida 3 av 40
		Senast sparat: 2019-02-18 12:18

Dokumentansvarig

Ansvarig för detta dokument och dess innehåll är Kronofogden IT.

Synpunkter eller frågor med anledning av dokumentet lämnas till

Kronofogden IT

Dokumentets filnamn är KFM Tjänstekontrakt MalGaldenarforandringarV1.doc

1. Dokumentinformation

I tjänstekontraktet förekommer element och typer med svenska tecken i namnet.

I schemat är å, ä och ö utbytta mot a och o, av tekniska skäl. Men i tjänstekontraktet finns de kvar, för att öka förståelsen och läsbarheten.

Flera element är i tjänstekontraktet angivna till typen *sträng*, medan de i schemat har bestämda typer som *PersonOrganisationsnummerTYPE* och *VerkstallighetsmalTYPE*. De bestämda typerna finns i beskrivna i ref. [1]. Men det dokumentet kommer inte att finnas tillgängligt externt och de är därför transformerade till *sträng* i tjänstekontraktet.

1.1 Begrepp

Begrepp	Förklaring
personidentitet	Personnummer, samordningsnummer, organisationsnummer eller motsvarande.

1.2 Referenser

- [1] "Kravspecifikation – XML enkla typer," 2016-. [Online]. Available: <https://samarbetsrum-kfm.rsv.se/sites/kfmitsystemforvaltning/Integration/Tjanstekontrakt/Kravspec%20XML%20enkla%20typer.docx?web=1>.
- [2] "Kreditupplysningslag (1973:1173)," [Online]. Available: <https://lagen.nu/1973:1173>.
- [3] Kronofogden, "KFM Tjänstekontrakt MålGäldenärstatus V1," [Online]. Available: <https://samarbetsrum-kfm.rsv.se/sites/kfmitsystemforvaltning/Integration/Tjanstekontrakt/InfoService/KFM%20Tjanstekontrakt%20MålGäldenärstatus%20V1.docx>.

1.3 Revisionshistorik

Datum	Version	Beskrivning	Signatur
2019-01-03	1.4	Ändrat innebörd av TidpunktHändelseFROM och TidpunktHändelseTOM	Dan Haggren
2018-12-10	1.3	Lagt till avslutsorsakerna avhysningGenomford och botesförvandling, samt lagt till att de inte skickas.	Mikael Skogström
2018-11-28	1.3	Utökad 5.3.2.1 med figur och beskrivning.	Mikael Skogström

KFM Tjänstekontrakt MålGäldenärförändringarV1	Version: 1.4	Sida 4 av 40
		Senast sparat: 2019-02-18 12:18

Datum	Version	Beskrivning	Signatur
2018-11-21	1.3	Justerat kommentar till utredningsåtgärden <i>tillgangsforteckning</i> .	Mikael Skogström
2018-11-15	1.3	Kompletterat beskrivningen av målnummer i avsnitt 5.4.1.1. Korrigerat beskrivning i 5.2.4.1 genom att ändra <i>BeslutÅterkallat</i> till <i>BeslutMakulerat</i> .	Mikael Skogström
2018-11-07	1.3	Korrigerat information om när det skickas information om gäldenär. Förändringar skickas även om det enbart handlar om att gäldenären har fått nytt namn.	Mikael Skogström
2018-10-29	1.2	Uppdaterat listan med utredningsrapportens åtgärder, så att det motsvarar schemat.	Mikael Skogström
2018-10-26	1.1	Ändrat förklaring av element <i>Exekutionstitel</i> . Begränsat längden på <i>Namn</i> .	Mikael Skogström
2018-10-17	1.0	Lagt till beskrivning av medelsslag 00 i Bilaga A. Korrigerat brutna länkar.	Mikael Skogström
2018-09-28	1.0	Tagit bort medelsslag 43 och 96 ur listan i Bilaga A.	Mikael Skogström
2018-09-26	1.0	Justerat efter granskning av representanter för kreditupplysningsföretag. <i>GäldenärförändringTYPE</i> kan innehålla en <i>SkuldsaneringsförändringLista</i> , inte en <i>Skuldsaneringsförändring</i> . Korrigerat scenarier under 5.6 och vilken information som skickas ut.	Mikael Skogström
2018-09-25	0.18	Justerat efter granskning av NMG.	Mikael Skogström
2018-09-24	0.17	Lagt till Bilaga A. I förklaringen av <i>Medelsslag</i> lagt till referens till Bilaga A. Förtydligat beskrivningen av <i>Verkställighetsmål-NummerTYPE</i> .	Mikael Skogström
2018-09-11	0.17	<i>BeslutÅterkallat</i> ändrat till <i>BeslutMakulerat</i> . Infört <i>VerkställighetsmålHändelseMakulerat</i> . <i>VerkställighetsmålHändelseÄndrat</i> ändrat till <i>VerkställighetsmålHändelseRättat</i> . Ändrat tillbaka <i>SkuldsaneringsbeslutTYPE</i> till de ursprungliga, som innehöll Å. Korrigerat AVK till AVS.	Mikael Skogström

KFM Tjänstekontrakt MålGäldenärförändringarV1	Version: 1.4	Sida 5 av 40
		Senast sparat: 2019-02-18 12:18

Datum	Version	Beskrivning	Signatur
2018-08-20	0.16	Uppdaterat vissa bilder som inte längre stämmer med schema. Tagit bort <i>SkuldsaneringGallringstid</i> . Ändrat vilka måltyper som skickas ut och avgränsat till återtagningsmål och utmätningsmål. Tagit bort det sista avsnittet med fil exempel och lagt beskrivningen av filhuvudet först. Flyttat avsnitten och matriserna som visar vilka uppgifter som kommer i vilka scenarier. Tagit bort <i>AktuelltSkuldsaldo</i> .	Mikael Skogström
2018-06-21	0.15	Lagt till referens till XML – Enkla typer	Mikael Skogström
2018-05-14	0.15	Ändrat text i 3.2 och 4. Kompletterat beskrivning av <i>GäldenärförändringTYPE</i> . Ändrat <i>Skuldsanering</i> till <i>Skuldsaneringförändring</i> och <i>BeslutLista</i> till <i>BeslutförändringLista</i> . Ändrat <i>BeslutUtredningsrapportTYPE</i> . Lagt till <i>AvslutsorsakTillgångsutredningTYPE</i> . Justerat avsnitt <i>UtredningsåtgärdListaTYPE</i> . Ändrat <i>Datum</i> till <i>Beslutsdatum</i> . Lagt till <i>SkuldsaneringforändringTYPE</i> och <i>SkuldsaneringGallringstidTYPE</i> . Lagt till <i>BeslutAvslutatTYPE</i> och <i>BeslutAterkallatTYPE</i> . Ändrat <i>Namn</i> till <i>Namn</i> i <i>GäldenärförändringTYPE</i> . Justerat diagram därefter. Tagit bort <i>VerkställighetsmålHändelseHelåterkallelse</i> . Lagt till avsnitt <i>VerkställighetsmålAvslutsOrsakTYPE</i> . Justerat vilka verkställighetsmåltyper som används i <i>VerkställighetsmålHändelseVerkställighetsprövas</i> , <i>VerkställighetsmålHändelseUnderVerkställighet</i> och <i>VerkställighetsmålHändelseSekretessAv</i> . Kompletterat med tre <i>VerkställighetsmålAvslutsorsak</i> som saknades.	Mikael Skogström
2018-04-19	0.14	Delar upp kontraktet i två; MålGäldenärstatus och MålGäldenärförändringar. Tagit bort avsnitten <i>SummaAktuelltSkuldsado</i> , <i>Skuldutdrag</i> och <i>Gäldenärstatus</i> , som inte längre ligger i detta schema.	Mikael Skogström
2018-03-15	0.13	Justerat inledningstexten för scenarier i avsnitt 5.3.2. Lagt till beskrivning av elementet <i>Filinformation</i> i avsnitt 5.2.2 och 5.3.2.	Mikael Skogström

KFM Tjänstekontrakt MålGäldenärförändringarV1	Version: 1.4	Sida 6 av 40
		Senast sparat: 2019-02-18 12:18

Datum	Version	Beskrivning	Signatur
2018-03-02	0.12	Under <i>Beslut</i> lagt in uppgifter och figurer som beskriver <i>Utredningsrapporten</i> . Lagt till elementet <i>SökandeOmbud</i> i schemat plus i matriserna i avsnitt 5.2. Lagt till element <i>Rättningsdatum</i> i <i>SummaAktuelltSkuldsaldoTYPE</i> .	Mikael Skogström
2018-03-01	0.11	Korrigerat i matrisen <i>Elementet Verkställighetsmål. Registreringsdatum</i> skickas alltid, oavsett händelse. <i>Medelsslag</i> och <i>Exekutionstitel</i> skickas oavsett händelse, om målet har uppgifterna. Lagt till figur i 4.7.3 som beskriver i vilken kronologisk ordning de olika VerkställighetsmålHändelsetyperna kommer.	Mikael Skogström
2018-02-19	0.10	Ändrat typ på <i>VerkställighetsmålHändelseDelåterkallelse</i> -> <i>ÅterkallatBelopp</i> , till 0 eller negativt heltal. Ändrat <i>VerkställighetsmålHändelseNytt</i> till <i>VerkställighetsmålHändelseUnder-Verkställighet</i> , och <i>VerkställighetsmålHändelseNyttTYPE</i> till <i>VerkställighetsmålHändelseUnder-VerkställighetTYPE</i> . Lag till <i>VerkställighetsmålHändelse-Verkställighetsprövas</i> och <i>Verkställighetsmål-HändelseVerkställighetsprövasTYPE</i> . Lagt till element <i>SolidarLista</i> , för att hantera mål med solidararer. Lagt till <i>Ordning</i> som element i alla <i>VerkställighetsmalHandelse</i> -typer. Tagit bort elementet <i>Sekretess</i> , eftersom det räcker med målhandlingarna <i>SekretessPå</i> och <i>SekretessAv</i> . Lagt in avsnitten 5.2.2.1-2 samt 5.3.2 som beskriver vilka uppgifter som skickas vid olika scenarier. Justerat fil exempel (sist), eftersom dessa fortfarande innehöll elementet <i>GaldenarTillstand</i> . Har i informationen om skuldsanering lagt till att info om beslutet skickas ut 26 dagar efter, då det vunnit laga kraft.	Mikael Skogström
2018-02-11	0.9	Lagt tillbaka <i>SkuldsaneringsbeslutTYPE</i> i stället för att använda gemensam typ. Lagt till AVK och AVF i listan över möjliga koder och angett Todo .	Mikael Skogström

KFM Tjänstekontrakt MålGäldenärförändringarV1	Version: 1.4	Sida 7 av 40
		Senast sparat: 2019-02-18 12:18

Datum	Version	Beskrivning	Signatur
		Tagit bort hänvisning till ”Kravspecifikation – XML enkla typer” och istället lagt in förklaringarna direkt i kontraktet.	
2018-01-29	0.8	<p>Ändrat så att elementnamnen genomgående har svenska tecken i tjänstekontraktet (för läsbarhetens skull).</p> <p>Ändrat <i>PersonId</i> till <i>Personidentitet</i>.</p> <p>Ändrat <i>AviseringsNamn</i> till <i>Namn</i>.</p> <p>Lagt till <i>PersonOrganisationsnummerTYPE</i> och ändrat <i>Personidentitet</i> till den typen. Tagit bort <i>PersonOrganisationsnummerTYPE</i> och ersatt med referens till generella typer.</p> <p>Lagt till <i>BeslutListaTYPE</i>, <i>BeslutTYPE</i>, <i>BeslutUtredningsrapportTYPE</i> och <i>BeslutUtredningsrapportAtgardTYPE</i>. Lagt in dessa som en hierarki under <i>BeslutLista</i>.</p> <p>Lagt till <i>SkuldsaneringBeslutENUM</i> och justerat om avsnittet <i>Skuldsanering</i> med avseende på det.</p> <p>Lagt <i>ExekutionstitelTYPE</i> som ett eget avsnitt med figur.</p> <p>Tagit bort avsnitten om konkurs och rekonstruktion, efter beslut att inte leverera flaggor.</p> <p>Brutit ut samtliga ENUM:s och lagt dem som egna avsnitt, för att bättre motsvara schemats organisation.</p> <p>Ändrat <i>SummaSkuldsaldo</i> till <i>SummaAktuelltSkuldsaldo</i> samt <i>SummaSkuldaldoTYPE</i> till <i>SummaAktuelltSkuldsaldoTYPE</i>.</p> <p>Ändrat <i>MedelsslagLista</i> till <i>SummaMedelsslagLista</i>.</p> <p>Ändrat fil exempel och bilder under kapitel 5 för att matcha ändringar i schemat.</p> <p>Lagt till att målhändelserna är sorterade i kronologisk ordning och att <i>Medelsslag</i> är en sträng på 2 tecken, med enbart siffror.</p> <p>Under <i>Målnummer</i> lagt till en kort beskrivning av format och innehåll. Ändrat <i>Skuldnummer</i> till <i>MålnummerIÄldreFormat</i>. Ändrat typ på både <i>Målnummer</i> och <i>MålnummerIÄldreFormat</i>, till generella typer.</p> <p>Strukit beskrivning på <i>Personidentitet</i>, som felaktigt beskrev att målen flyttar med till det nya numret när gäldenären byter <i>Personidentitet</i>.</p>	Mikael Skogström

Datum	Version	Beskrivning	Signatur
		<p>Flyttat <i>Registreringsdatum</i>, till att ligga under <i>Sekretess</i>.</p> <p>Angett i avsnitt 3.1 och 5.1 att webbtjänsten hanterar en gäldenär per anrop och att filerna med skuldutdrag har annat namn än meddelandena.</p> <p>Ändrat målhändelsen <i>FelaktigRegistrering</i> till <i>Rättning</i>.</p> <p>Tagit bort <i>SkuldsaneringBeslutENUM</i> och ersatt den med den generella typen <i>SkuldsaneringseslutTYPE</i>.</p> <p>Ändrat <i>Medelsslag</i> till att ha den generella typen <i>SkatteAvgiftsslagstypTYPE</i>. Ändrat <i>Verkställighetsmåltyp</i> till att ha den generella typen <i>VerkställighetsmaltypTYPE</i>. Ändrat <i>Medelsslag</i> under <i>SummaMedelsslagTYPE</i> till den generella typen <i>SkatteAvgiftsslagstypTYPE</i>.</p> <p>Tagit bort <i>VerkställighetsmåltypENUM</i> och <i>Medelsslag</i>.</p> <p>Ändrat <i>Status</i> under <i>VerkställighetsMålHändelseAvslutaTYPE</i> till att använda den generella typen <i>VerkställighetsmalAvslutsorsakTYPE</i>.</p> <p>Ändrat <i>Verkställighetsmåltyp</i> under <i>VerkställighetsMålHändelseNytt</i> och <i>VerkställighetsMålHändelseSekretessAv</i> till att använda den generella typen <i>VerkställighetsmåltypTYPE</i>.</p> <p>Uppdaterat exemplen utifrån schemaändringar och diskussioner.</p> <p>Tagit bort elementet <i>GäldenärsTillstånd</i> eftersom det inte längre kommer behövas hos kreditupplysningsföretagen.</p> <p>Tagit bort uppräknigen av koder under avsnittet <i>BeslutUtredningsrapporÅtgärdENUM</i>. Ändrat <i>BeslutUtredningsrapporÅtgärdENUM</i> till <i>UtredningsåtgärdTYPE</i>.</p>	
2017-12-22	0.7	<p>Lagt till <i>VerkställighetsmalHandelse->SekretessPa</i> och <i>SekretessAv</i>.</p> <p>Brutit ut typdeklarationerna av de olika verkställighetsmålshändelserna, så att det motsvarar schemat.</p> <p>Lagt till beskrivningar under <i>Delåterkallelse</i> och <i>Ändring</i>, för att spegla hur <i>Ursprunglig skuld</i> ska justeras hos kreditupplysningsföretagen.</p> <p>Korrigerat typ på <i>AktuelltSkuldsaldo</i>.</p>	Mikael Skogström

KFM Tjänstekontrakt MålGäldenärförändringarV1	Version: 1.4	Sida 9 av 40
	Senast sparat: 2019-02-18 12:18	

Datum	Version	Beskrivning	Signatur
2017-12-21	0.6	<p>Ändrat i avsnitt 3 och lagt till figur, för att spegla att tjänstekontraktet används för flera olika filer och tjänster.</p> <p>Lagt till avsnitt <i>Skuldutdrag</i> som platshållare under <i>Filexempel</i>.</p> <p>Lagt till referensförteckning.</p> <p>Flyttat elementet <i>VerkstallighetsmalTyp</i> till elementet <i>VerkstallighetsmalHandelse->Nytt</i>.</p>	Mikel Skogström
2017-12-13	0.5	<p>Gjort om <i>Verkstallighetsmal -> VerkstallighetsmalHandelse</i>, till <i>VerkstallighetsmalHandelseLista</i>. Lagt till <i>VerkstallighetsmalHandelseListaTYPE</i>.</p> <p>Lagt till <i>AktuelltSkuldsaldo</i>.</p>	Mikael Skogström
2017-12-12	0.4	<p>Tagit bort elementet <i>BeslutHändelse</i> från <i>Beslut</i>.</p> <p>Tagit bort <i>SkuldförändringsLista</i>, <i>SkuldförändringsListaTYPE</i> och <i>SkuldförändringsHändelse</i>.</p> <p>Skapat <i>VerkställighetsmålHändelseTYPE</i> och flyttat över de enums som tidigare fanns på <i>VerkställighetsmålHändelse</i>. Även lagt in de skuldförändringar och värden som påverkar information hos kreditupplysningsföretagen.</p> <p>Tagit bort <i>Avslutsorsak</i> och flyttat över enums <i>godsetAtertaget</i> och <i>godsetEjAntraffat</i> till <i>VerkställighetsmålHändelserTYPE</i>.</p> <p>Flyttat <i>UrsprungligSkuld</i> och <i>Avslutsdatum</i> till <i>VerkställighetsmålHändelseTYPE</i>.</p> <p>Lagt till element <i>Sekretess</i> före <i>VerkställighetsmålHändelse</i>, för att hantera sekretess avskilt från målets tilltånd. Tagit bort sekretess och sekretessÅterkallad från <i>VerkställighetsmålHändelseTYPE</i>.</p> <p>Tagit bort <i>Aviseringsadress</i> eftersom NMG fastställt att adressen inte är någon del av förpliktelsen och inte ska lämnas ut.</p> <p>Tagit bort <i>Domstolskod</i> och <i>Domstolsnamn</i> ur <i>SkuldsaneringTYPE</i>.</p>	Mikael Skogström
2017-12-07	0.3	<p>Lagt till elementet <i>UrsprungligSkuld</i>. Ändrat <i>SkuldförändringsHändelse</i> till <i>SkuldförändringLista</i>. Lagt till <i>SkuldförändringsListaTYPE</i>.</p> <p>Lagt till element <i>Sekretess</i> före <i>VerkställighetsmålHändelse</i>, för att hantera sekretess avskilt från målets tilltånd. Tagit bort sekretess och sekretessÅterkallad från <i>VerkställighetsmålHändelse</i>.</p>	Mikael Skogström

KFM Tjänstekontrakt MålGäldenärförändringarV1	Version: 1.4	Sida 10 av 40
		Senast sparat: 2019-02-18 12:18

Datum	Version	Beskrivning	Signatur
		<p>Lagt till elementen <i>Avslutsdatum</i> och <i>Avslutsorsak</i> i <i>Verkställighetsmål</i>.</p> <p>Tagit bort <i>Aviseringsadress</i> eftersom NMG fastställt att adressen inte är någon del av förpliktelsen och inte ska lämnas ut.</p> <p>Tagit bort <i>Domstolskod</i> och <i>Domstolsnamn</i> ur <i>SkuldsaneringTYPE</i>.</p>	
2017-11-21	0.2	<p>Lagt till element <i>Avslut</i> i <i>Verkställighetsmål</i>. Lagt in <i>Avslutsdatum</i> i <i>Avslut</i> och ändrat beteckning till <i>Datum</i>. Lagt till <i>Orsak</i> under <i>Avslut</i>.</p> <p>Korrigerat beskrivning av <i>UtredningsrapportTYPE</i>, element <i>Tillstand</i>.</p> <p>Ändrat typ på <i>Skuldsanering</i> och skapat typen <i>SkuldsaneringTYPE</i>.</p> <p>Bytt ut motsvarande bilder.</p> <p>Ändrat <i>Konkurs</i> och <i>Rekonstruktion</i> till komplex typ och lagt till <i>Datum</i> och <i>Tillstånd</i> under. Ändrat beskrivningen av båda.</p> <p>Döpt om element <i>Tillstand</i> i <i>GaldenarTYPE</i> till <i>GaldenarTillstand</i>.</p> <p>Tagit bort <i>AdressBehallare</i> från <i>AviseringsadressTYPE</i>.</p> <p>Ändrat <i>SkuldsaneringsBeslut</i> till <i>SkuldsaneringBeslut</i>.</p> <p>Ändrat <i>SkuldsaneringsBeslutLista</i> till <i>SkuldsaneringBeslutLista</i>.</p> <p>Ändrat <i>Typ</i> under <i>SkuldsaneringBeslut</i> till <i>SkuldsaneringBeslutTyp</i>.</p> <p>Ändrat <i>Utredningsrapporter</i> till <i>Utredningsrapport</i>.</p> <p>Ändrat <i>Tillstand</i> under <i>VerkstallighetsmalTYPE</i> till <i>VerkstallighetsmalHandelse</i>. Ändrat vilka värden elementet kan ha.</p> <p>Ändrat <i>Konkurs</i> -> <i>Tillstand</i> till <i>Konkurs</i> -> <i>KonkursTillstand</i>. Gjort motsvarande under <i>Rekonstruktion</i>.</p> <p>Under <i>GaldenärTillstånd</i> ändrat tillståndet återkallad till blockerad.</p> <p>Skapat <i>SkuldförändringsHändelseTYPE</i> och beskrivit elementens innehåll. Lagt till elementet <i>SkuldförändringsHändelse</i> under <i>VerkställighetsmålTYPE</i>.</p> <p>Ändrat struktur på <i>SummeringarTYPE</i>, så att A-mål summeras per medelsslag.</p>	Mikael Skogström

Datum	Version	Beskrivning	Signatur
		<p>Ändrat <i>Summering</i> och <i>SummeringTYPE</i>, till <i>SummaSkuldsaldo</i> respektive <i>SummaSkuldsaldoTYPE</i>. Lagt till <i>SummaMedelsslagTYPE</i>.</p> <p>Ändrat <i>VerkstallighetsmaltypTYPE</i> till att bara ha två värden: utmatningsmal eller atertagningsmal.</p> <p>Ändrat <i>VerkstallighetsmalTillstand</i> till <i>VerkstallighetsmalHandelser</i>. Gjort elementet obligatoriskt. Tagit bort vissa värden i väntan på att nya modelleras.</p> <p>Tagit bort <i>Skuldsaldo</i> från <i>Verkställighetsmål</i>. Tagit bort <i>SkuldsaldoTYPE</i> från kontraktet.</p> <p>Ändrat elementet <i>Beslut</i>. Lagt <i>BeslutHandelse</i> och <i>BeslutDatum</i> direkt på <i>Beslut</i>, tillsammans med <i>Utredningsrapport</i>. Ändrat innehåll i <i>UtredningsrapportTYPE</i>.</p> <p>Ändrat formulering i avsnitt 3, Beskrivning.</p> <p>Ändrat i beskrivning av elementen <i>Konkurs</i> och <i>Rekonstruktion</i>.</p> <p>Lagt till att element <i>Skuldnummer</i> försvinner i takt med att Rex-mål avslutas.</p> <p>Ändrat restriktion på <i>Landskod</i>, från maxLength till length = 2. Gjort <i>Postnummer</i> och <i>Postort</i> frivilliga.</p> <p>Ur <i>SkuldsaneringBeslutTyp</i> tagit bort värdena AVS och AVF.</p> <p>Färdigställt avsnitt <i>Filexempel</i>.</p> <p>Ändrat så att samtliga underelement till <i>SvenskAdressTYPE</i> och <i>UtlandskAdressTYPE</i> är frivilliga.</p>	
2017-11-01	0.1	Första utkast.	Mikael Skogström

2. Tjänst

Namn	
Status	
Applikationsområde	
Informationsägare	
Klassificering	
Beroende	
Användning	
SLA	
Krav på infrastruktur	
Tjänsteägare	
Kontaktperson	
Version	

3. Beskrivning

3.1 Överblick

Tjänsten Infoservice publicerar regelbundet förändringar kring mål och gäldenärer. Källa för uppgifterna är myndighetens verksamhetssystem.

Uppgifterna distribueras till:

- inkassoföretag, myndigheter och ingivare via *SkuldutdragSvar*
- kreditupplysningsföretag via filerna *MålGäldenärförändringar* och *MålGäldenärstatus*.

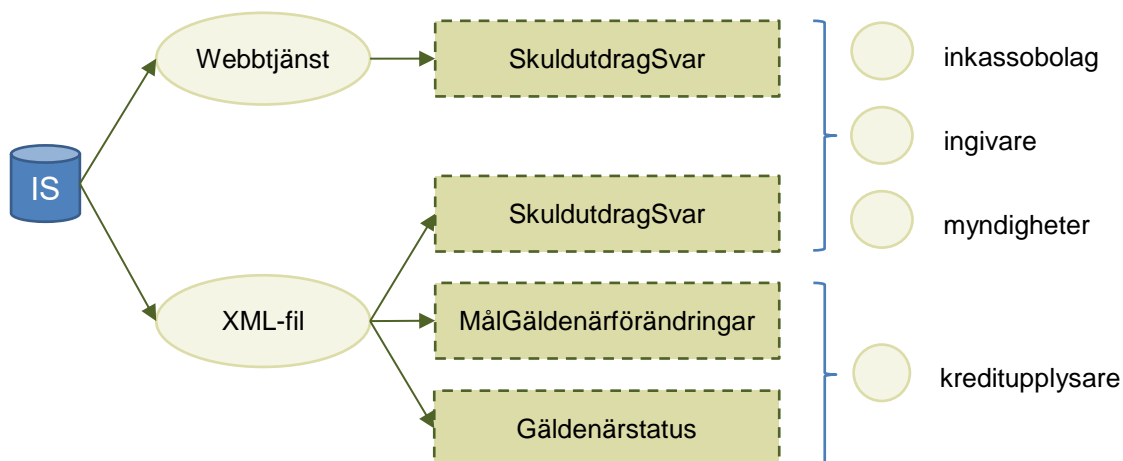

3.2 Tjänstekontrakt

Tjänsten har två tjänstekontrakt, två dokument, som beskriver de scheman som används och den information som förmedlas.

MålGäldenärförändringar (detta dokument) beskriver XML-schemat *MalGaldenarforandringFil.xsd* som används för att leverera **förändringar** på mål och beslut.

Det andra kontraktet – *MålGäldenärstatus* – beskriver de XML-scheman som används för att leverera en **ögonblicksbild** av gäldenären:

- *SkuldutdragListaFraga.xsd*
- *SkuldutdragListaSvar.xsd*
- *MalGaldenarstatusFil.xsd*

3.2.1 Kreditupplysning

De två filerna *MålGäldenärförändringar* och *MålGäldenärstatus* levereras endast till företag som lyder under Kreditupplysningslagen [2]. Skuldutdrag däremot kan levereras till flera olika typer av intressenter.

MålGäldenärförändringar är en daglig fil som innehåller de förändringar som skett sedan föregående fil. Det kan t.ex. vara ändrade uppgifter om:

- gäldenär

- verkställighetsmål
- utredningsrapport

Filen *Gäldenärstatus* distribueras en gång i veckan och innehåller skuldsaldo per gäldenär, för samtliga gäldenärer med pågående mål.

4. Filen *MalGaldenarforandringarFil*

Filen *MalGaldenarforandringarFil* består av ett startblock med filinformation och ett informationsblock med de gäldenärer som har haft förändringar sedan förra filen.

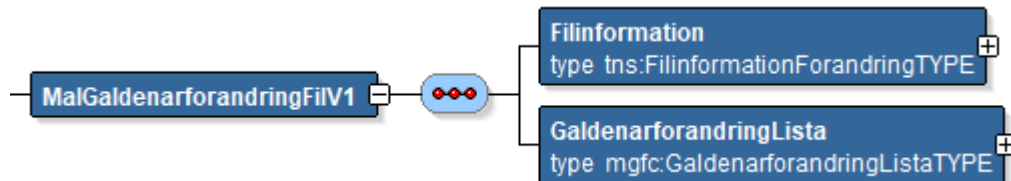

4.1 Filinformation

Tjänsten använder schemat *MalGaldenarforandringFil.xsd* för att leverera förändringar på mål, skuldsanering eller andra typer av beslut. Elementet *Filinformation* ligger först och innehåller uppgifter som identifierar innehållet och vem som är mottagare.

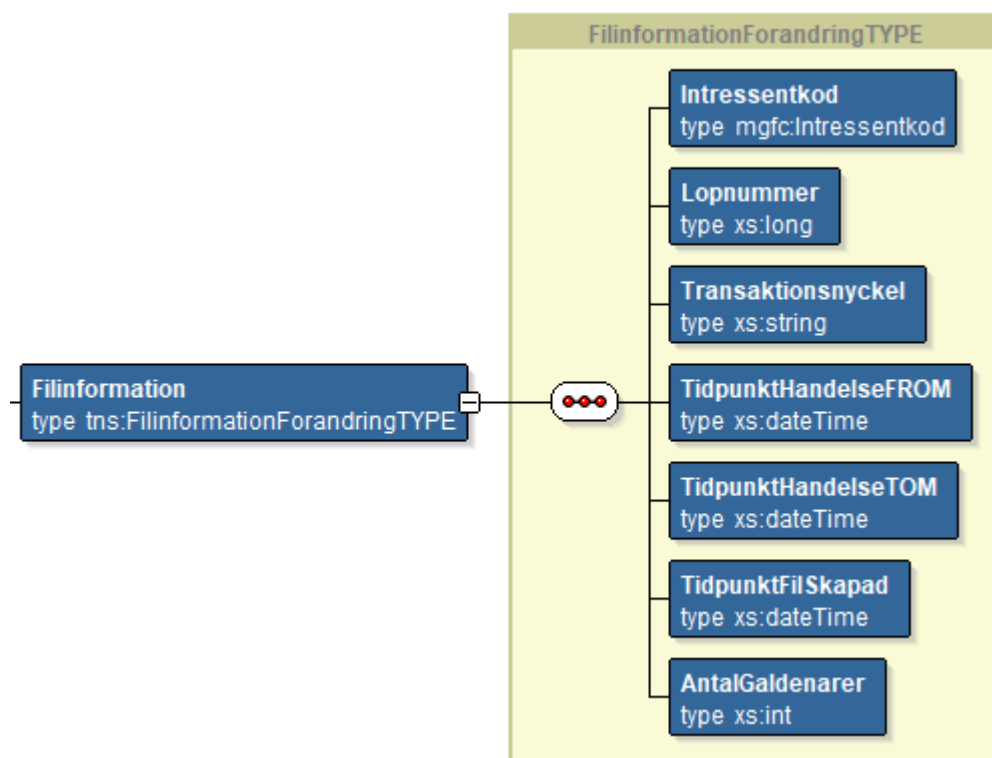

Information	Kard.	Beskrivning	Typ
Intressentkod	1	En kod med 2-5 alfanumeriska tecken, som identifierar vem mottagaren är. Koden erhålls i samband med att mottagaren skriver avtal med Kronofogden.	sträng, 2-5 alfanumeriska tecken.

Information	Kard.	Beskrivning	Typ
Löpnummer	1	Räknas upp med 1 för varje ny fil version av filen MålGäldenärförändringar som tjänsten genererar. Numret nollställs inte utan sträcker sig över mängder av datum.	stort heltal (long)
Transaktionsnyckel	1	Identifierare som kopplar samman filen med den transaktion som har genererat den.	sträng
TidpunktHändelseFROM	1	Föregående fils TidpunktHändelseTOM	datetime
TidpunktHändelseTOM	1	Tidpunkt då filen skapades. Vilket innebär att innehållet i filen är fram till denna tidpunkt.	datetime
TidpunktFilSkapad	1	Vid vilken tidpunkt filen har skapats.	datetime
AntalGäldenärer	1	Antal gäldenärer i filen.	heltal

GäldenärförändringLista är merparten av filen och innehåller all gäldenär- och målinformation. Den beskrivs i nästa avsnitt.

5. GäldenärförändringLista

Filen innehåller en lista med de gäldenärer som har haft förändringar under den period filen täcker.

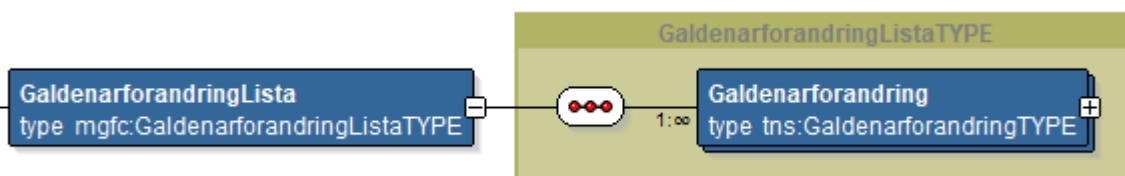

5.1 Gäldenärförändring

Centralt är olika förändringar som sker runt omkring gäldenären. Schemat innehåller därför en lista av förändringar men har alltid med gäldenärens *Personidentitet* och *Namn* som obligatoriska uppgifter.

En gäldenär kan ha pågående mål men måste inte ha det. Det existerar fall där gäldenären aldrig har haft några verkställighetsmål men finns med för att hon har skuldsanering.

Även om det inte har varit några förändringar kring gäldenärens mål eller beslut, skickas *Gäldenärsförändringar* när:

- gäldenären byter namn
- gäldenären får skyddade personuppgifter (namnet ersätts då med SKYDDADE PERSONUPPGIFTER)

- gäldenären har inte längre skyddade personuppgifter (namnet återgår då till gäldenärens personnamn)

5.1.1 GäldenärförändringTYPE

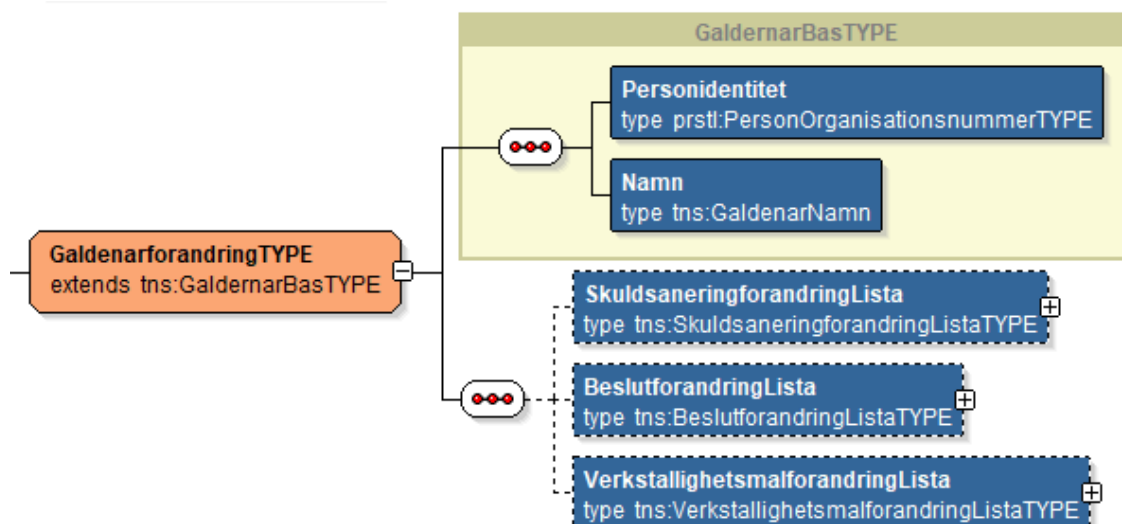

Information	Kard.	Beskrivning	Typ
Personidentitet	1	Gäldenärens person-, samordnings- eller organisationsnummer.	sträng, 12 tecken, börjar på 16-20 (16 för organisationsnummer)
Namn	0..1	Gäldenärens aviseringsnamn. <i>Fysiska personer:</i> Fältet innehåller en kombination av tilltalsnamn, mellannamn och efternamn. Om personen är skyddad innehåller elementet strängen "SKYDDADE PERSONUPPGIFTER". <i>Juridiska personer:</i> Fältet innehåller företags/organisationens namn.)	sträng, 72 tecken
SkuldsaneringförändringLista	0..1	Uppgifter om ett eventuellt skuldsaneringsärende.	SkuldsaneringförändringListaTYPE
BeslutförändringLista	0..1	Lista med beslut.	BeslutförändringListaTYPE
VerkställighetsmålförändringLista	0..1	Innehåller information om gäldenärens verkställighetsmål.	Verkställighetsmål förändringListaTYPE

N1: Om gäldenären har skyddade personuppgifter innehåller *Namn* strängen SKYDDADE PERSONUPPGIFTER.

N2: Oavsett om det är ett nytt, förändrat eller borttaget verkställighetsbeslut sänder tjänsten ut samtliga underelement i *Beslut*. Elementet är en lista eftersom det kan komma flera händelser på samma gäldenär, och för olika typer av beslut.

N3: Oavsett om det är ett nytt, förändrat eller återkallat skuldsaneringsbeslut sänder tjänsten ut samtliga underelement i *Skuldsanering*.

5.2 BeslutforandringListaTYPE

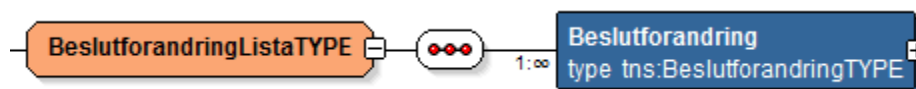

Lista av *Beslut*, vilka är av typen [BeslutforandringTYPE](#).

5.2.1 BeslutforandringTYPE

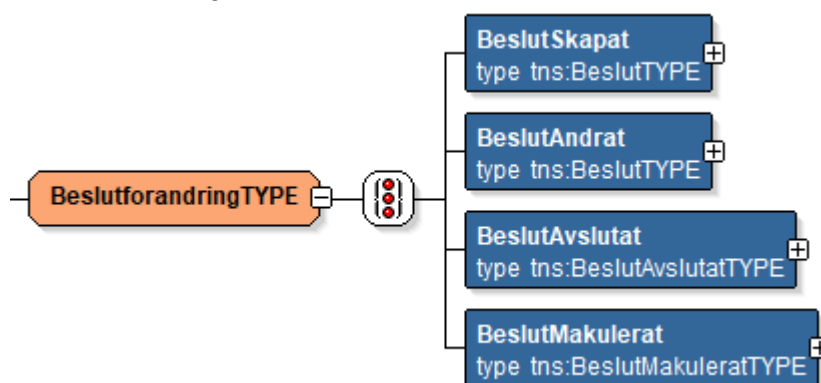

Typen är en choice, vilket innebär att en *Beslutforandring* är *något* av elementen *BeslutSkapat*, *BeslutAndrat*, *BeslutAvslutat* eller *BeslutMakulerat*.

Obs! Den dagliga fil som skickas till kreditupplysningsföretag (*MålGäldenärförändringarFil*) innehåller idag endast underelementet *Utredningsrapport*. Denna har bara förändringstyperna *BeslutSkapat* och *BeslutMakulerat*.

Information	Kard.	Beskrivning	Typ
BeslutSkapat	1	Anger att beslutet är nytt. Beslutsdatum är nyckel.	BeslutTYPE
BeslutAndrat	1	Anger att beslutet är ändrat. Beslutsdatum är nyckel.	BeslutTYPE
BeslutAvslutat	1	Anger att beslutet är avslutat. Beslutsdatum är nyckel.	BeslutAvslutat-TYPE
BeslutMakulerat	1	Anger att beslutet ska tas bort hos mottagaren. Beslutsdatum är nyckel.	BeslutMakulerat-TYPE

5.2.2 BeslutAvslutatTYPE

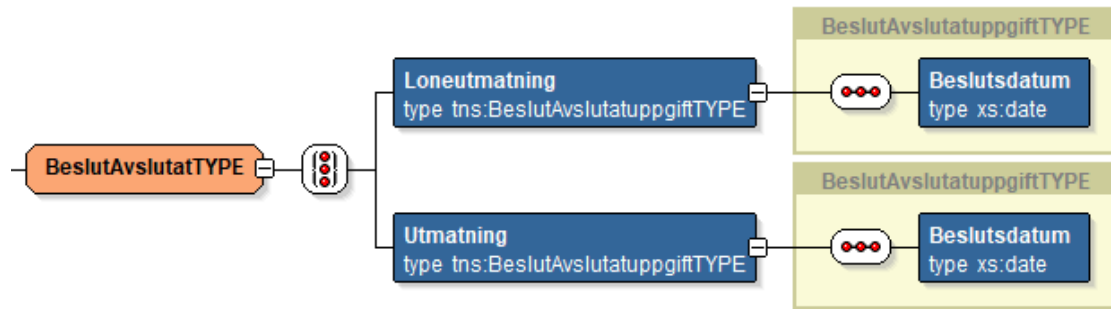

Obs! Den dagliga fil som skickas till kreditupplysningsföretag (*MålGäldenärförändringarFil*) innehåller idag bara utredningsrapporter. Det är enbart beslutstyperna *Löneutmätning* och *Utmätning* som har signalen *BeslutAvslutat*.

Notera att typen har ett choice-element, dvs. element av typen *BeslutAvslutatTYPE* innehåller något av meddelandena *Löneutmätning* eller *Utmätning*. Elementen är dock av samma typ, nämligen *BeslutAvslutatuppgiftTYPE*.

5.2.2.1 BeslutAvslutatuppgiftTYPE

Information	Kard.	Beskrivning	Typ
Beslutsdatum	1	Datum för beslut. Fungerar som identifierare för beslutet.	datum

5.2.3 BeslutMakuleratTYPE

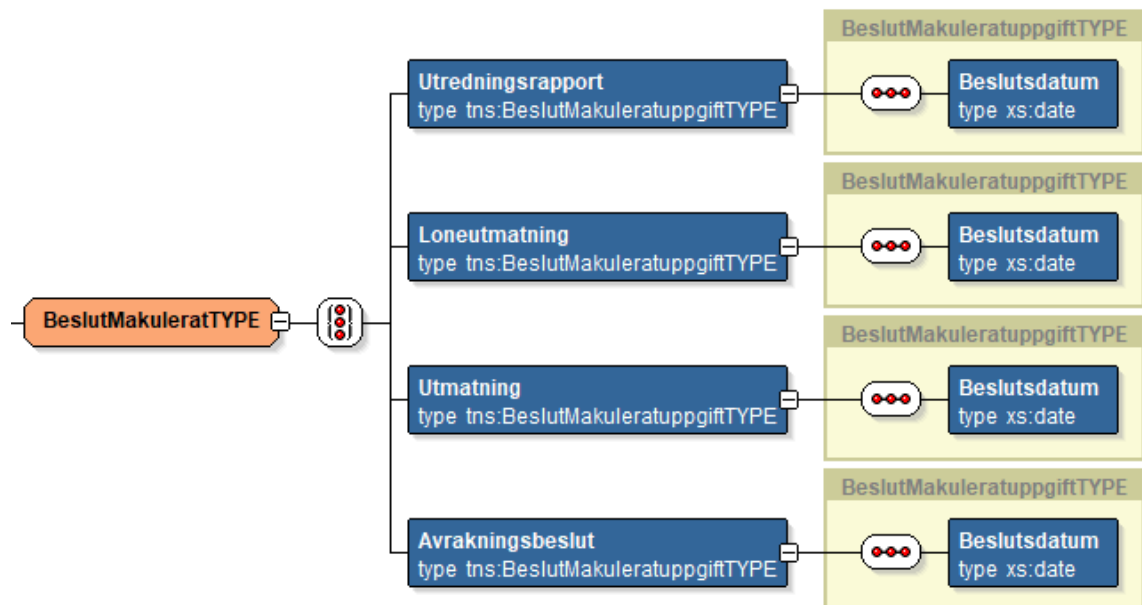

Notera att typen har ett choice-element, dvs. element av typen *BeslutMakuleratTYPE* innehåller något av meddelandena *Utredningsrapport*, *Löneutmätning*, *Utmätning* eller *Avräkningsbeslut*. Samtliga är dock av samma typ, nämligen *BeslutMakuleratTYPE*.

5.2.3.1 BeslutMakuleratuppgiftTYPE

Information	Kard.	Beskrivning	Typ
Beslutsdatum	1	Datum för beslut. Fungerar som identifierare för beslutet.	datum

5.2.4 BeslutTYPE

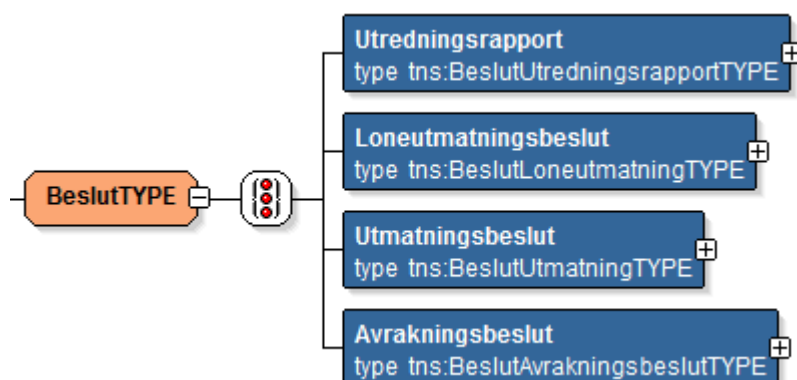

Det finns olika typer av beslut, vilket är anledningen till att typen innehåller ett choice-element.

Obs! Den dagliga fil som skickas till kreditupplysningsföretag (*MålGäldenärförändringarFil*) innehåller idag endast underelementet *Utredningsrapport*.

Information	Kard.	Beskrivning	Typ
Utredningsrapport	1	Skickas som underelement till BeslutSkapa och anger att beslutet är nytt.	BeslutUtredningsrapportTYPE
Löneutmätningsbeslut	1	Används inte i filen <i>MalGaldenarForandringar</i> .	Se <i>BeslutLoneutmatningTYPE</i> i ref. [3].
Utmatningsbeslut	1	Används inte i filen <i>MalGaldenarForandringar</i> .	Se <i>BeslutUtmatningTYPE</i> i ref. [3].
Avrakningbeslut	1	Används inte i filen <i>MalGaldenarForandringar</i> .	Se <i>BeslutAvrakningsbeslutTYPE</i> i ref. [3].

5.2.4.1 BeslutUtredningsrapportTYPE

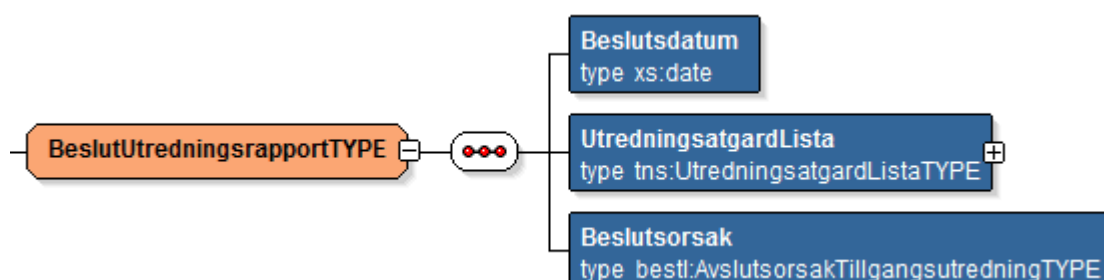

Utredningsrapporten beskriver de olika åtgärder handläggare gör när de utreder om en gäldenär saknar utmättningsbara tillgångar. Rapporten skapas efter att utredningen är gjord.

Tjänsten skickar meddelande om att en utredningsrapport har:

- skapats (*BeslutSkapat*)
- dragits tillbaka för att den var felaktig (*BeslutMakulerat*).

Tjänsten skickar aldrig meddelandet *BeslutMakulerat*, eftersom en utredningsrapport inte avslutas i den bemärkelsen. Tjänsten skickar heller aldrig ut *BeslutÄndrat* för utredningsrapporter.

Inom verkställighet betraktas utredningsrapporten som aktuell under högst 2 år. Därefter måste en ny tillgångsutredning göras. Tidigare rapporter blir inaktuella så snart verksamheten beslutar sig för att göra en ny utredning av gäldenären.

Information	Kard.	Beskrivning	Typ
Beslutsdatum	1	Datum för beslut. Fungerar som identifierare/nyckel ifall beslutet senare ändras eller avslutas.	datum
Utredningsåtgärd Lista	1	En lista med de åtgärder som ingår i utredningsrapporten.	Utredningsåtgärd-ListaTYPE
Beslutsorsak	1	Orsaken till att tillgångsutredningen avslutas.	Avslutsorsak-TillgångsutredningTYPE

5.2.4.2 UtredningsåtgärdListaTYPE

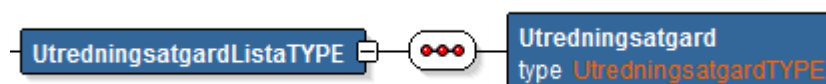

Information	Kard.	Beskrivning	Typ
Utredningsåtgärd- ListaTYPE	1..n	En lista med de åtgärder som ingår i utredningsrapporten. Varje åtgärd kan bara uppträda en gång, i en och samma lista.	Utredningsåtgärd-TYPE

5.2.4.2.1 UtredningsåtgärdTYPE

UtredningsatgardTYPE restricts xsd:string	
enumeration	inhamtatUppgifter...
enumeration	inhamtatUppgifter...
enumeration	inhamtatUppgifter...
enumeration	inhamtatUppgifter...
enumeration	inhamtatUppgifter...
enumeration	inhamtatUppgifter...
enumeration	inhamtatUppgifter...
enumeration	inhamtatUppgifter...
enumeration	inhamtatUppgifter...
enumeration	inhamtatUppgifter...
enumeration	inhamtatUppgifter...
enumeration	inhamtatUppgifter...
enumeration	forhorMedGaldena...
enumeration	forhorMedSokanden
enumeration	forhorMedTredjeM...
enumeration	tillgangsfor-teckning
enumeration	tillgangsfor-tecknin...
enumeration	tillgangsfor-tecknin...
enumeration	forrhattningBostadL...
enumeration	forrhattningAnnatUtr...
enumeration	foretagshypoteksu...
enumeration	fastighetsPantbrev...
enumeration	galdenarenSaknar...
enumeration	utrymmeForLoneu...
enumeration	loneutmatningPag...
enumeration	loneutredningEjR...

Värde	Innebörd	Förut
inhamtatUppgifterFranSkatteregister	Registerforskning vid fullständig tillgångsundersökning. Alla <i>inhamtat</i> tillsammans, förutom <i>inhamtatUppgifterFranGaldenaren</i> .	R ¹
inhamtatUppgifterFranBilregister	Se <i>inhamtatUppgifterFranSkatteregister</i> .	R ¹
inhamtatUppgifterFranGaldenaren	Gäldenärskontakt	G
inhamtatUppgifterFranBank	Se <i>inhamtatUppgifterFranSkatteregister</i> .	R ¹
inhamtatUppgifterFranBostadsrattsforening	Se <i>inhamtatUppgifterFranSkatteregister</i> .	R ¹

¹ R returnerade om minst en av åtgärderna markerad med R ingick.

Värde	Innebörd	Förut
inhamtatUppgifterFranAnnan	Se <i>inhamtatUppgifterFranSkattereregister.</i>	R ¹
inhamtatUppgifterFranForsakringsbolag	Se <i>inhamtatUppgifterFranSkattereregister.</i>	R ¹
inhamtatUppgifterFranForsakringskassan	Se <i>inhamtatUppgifterFranSkattereregister.</i>	R ¹
inhamtatUppgifterFranBankgirot	Se <i>inhamtatUppgifterFranSkattereregister.</i>	R ¹
inhamtatUppgifterFranPlusgirot	Se <i>inhamtatUppgifterFranSkattereregister.</i>	R ¹
inhamtatUppgifterFranVapenregistret	Se <i>inhamtatUppgifterFranSkattereregister.</i>	R ¹
inhamtatUppgifterFranEuroclear-Sweden	Se <i>inhamtatUppgifterFranSkattereregister.</i>	R ¹
forhorMedGaldenaren	Förhör har hållits.	F
forhorMedSokanden	Förhör har hållits.	–
forhorMedTredjeMan	Förhör har hållits.	–
tillgangsförteckning	Förteckning över tillgångar. Skickas i de fall verksamhetssystemet inte har kunnat avgöra om det ska vara med eller utan sanningsförsäkran. Känd bugg.	–
tillgangsförteckningMedSanningsförsäkran	Förteckning över tillgångar med sanningsförsäkran.	S
tillgangsförteckningUtanSanningsförsäkran	Förteckning över tillgångar utan sanningsförsäkran.	T
förrättningBostadLokal	Bostadsförrättning (för juridisk person förrättning i dennes lokal).	B
förrättningAnnatUtrymme	Förrättning på annan plats än bostaden.	A
företagshypoteksutredning	Ej utmättningsbar egendom pga. företagshypotek.	U
fastighetsPantbrevsutredning	Pantbrevsutredning gjord.	–
galdenarenSaknarKandInkomst	Utredningen har inte kunnat påvisa att gäldenären har en löneinkomst.	L ²

² L anger att löneutmätning inte har kunnat ske, vilket inträffar om gäldenären är en juridisk person, inte har lön eller saknar tillräcklig lön.

Värde	Innebörd	Förut
utrymmeForLoneutmatningSaknas	Gäldenären saknar tillräcklig förvärvslön för löneutmätning.	L ²
loneutmatningPagar	Löneutmätning pågår.	–
loneutredningEjRelevant	Registreras alltid för juridisk person.	L ²

5.2.4.2.2 AvslutsorsakTillgångsutredningTYPE

AvslutsorsakTillgångsutredni... restricts xsd:string	
enumeration	galdenarenSaknar...
enumeration	allaSokandenAvst...
enumeration	allaSokandeAvstar...

Värde	Innebörd	Förut
galdenarenSaknarKanda- UtmatningsbaraTillgangarFor- TackandeAvSkulden(URR)	Tillgångsutredningen avslutas för att gäldenären inte har några tillgångar som kan utmätas för att täcka skulden.	H
allaSokandenAvstarUtmatning- AvFastighet	Alla sökande avstår från att utmäta fastighet.	Ä
allaSokandeAvstarUtmatning	Alla sökande avstår från utmätning.	–

5.3 SkuldsaneringförändringListaTYPE

Lista av *Skuldsaneringförändring*, vilka är av typen [SkuldsaneringförändringTYPE](#).

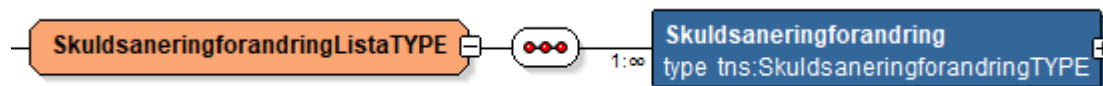

5.3.1 SkuldsaneringförändringTYPE

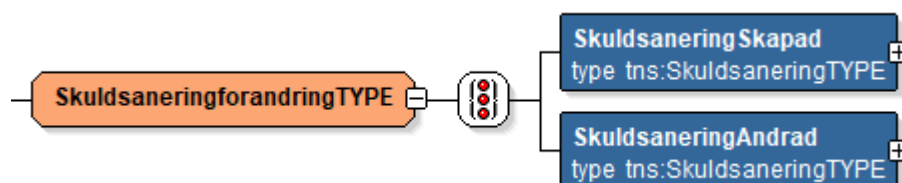

Notera att typen har ett choice-element, dvs. element av typen *SkuldsaneringsförändringTYPE* innehåller ett av meddelandena *SkuldsaneringSkapad* eller *SkuldsaneringÄndrad*.

Information	Kard.	Beskrivning	Typ
Skuldsanering-Skapat	1	Gäldenären har fått ett skuldsaneringsärende. Underelementet <i>SkuldsaneringBeslut</i> innehåller alltid något av värdena INL eller INF .	Skuldsanering-TYPE
Skuldsanering-Ändrad	1	Skuldsaneringsärendet har ändrats, i något avseende.	Skuldsanering-TYPE

5.3.2 SkuldsaneringTYPE

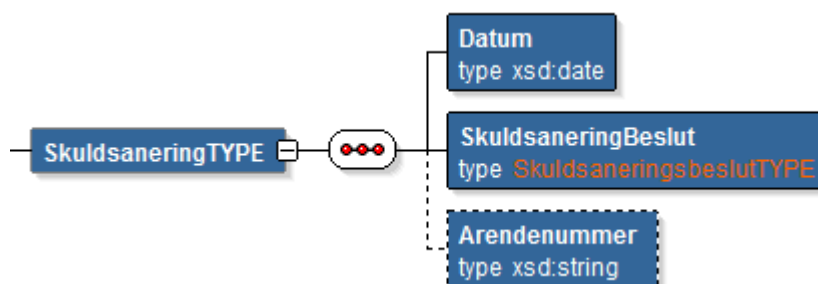

Element som innehåller den information som rör skuldsaneringsbeslutet.

Information	Kard.	Beskrivning	Typ
Datum	1	Datum för beslut.	datum
Skuldsanering-Beslut	1	Typ av beslut. Se nästa avsnitt för beskrivning av vilka beslut som finns och vad de innebär.	SkuldsaneringsbeslutTYPE
Ärendenummer	0..1	Ärendenummer för eventuell prövning i domstol.	sträng

5.3.2.1 SkuldsaneringsbeslutTYPE

De olika statuslägen en skuldsanering kan ha. Notera att skuldsanering för företagare har motsvarande statuslägen men andra koder, för att separera företagare från privatpersoner.

SkuldsaneringsbeslutTYPE restricts xsd:string	
enumeration	INL
enumeration	BSL
enumeration	ÅUH
enumeration	ÅAV
enumeration	AVS
enumeration	INF
enumeration	BSF
enumeration	ÅUF
enumeration	ÅAF
enumeration	AVF

Värde	Innebörd
INL	Beslut om inledande skuldsanering. ³
BSL	Beslut om skuldsanering har vunnit laga kraft. Signalen skickas 26 dagar ⁴ efter att beslutet fattats.
ÅUH	Lagakraftvunnet beslut om skuldsanering har återkallats, genom upphävande.
ÅAV	Beslut att inleda skuldsanering har återkallats.
AVS	<i>Används inte än.</i>
INF	Beslut om inledande skuldsanering för företagare. ³
BSF	Beslut om skuldsanering för företagare har vunnit laga kraft. Signal skickas 26 dagar ⁴ efter att beslutet fattats.
ÅUF	Lagakraftvunnet beslut om skuldsanering för företagare har återkallats, genom upphävande.
ÅAF	Beslut att inleda skuldsanering för företagare har återkallats.
AVF	<i>Används inte än.</i>

³ Enligt ny lagstiftning (1 november 2016) är datum för inledande beslut numera utgångspunkt för beräkning av när uppgiften om skuldsanering ska gallras.

⁴ Laga kraft är 21 dagar efter att beslutet fattats. VI har lagt på fem dagar för att post och skanning av handlingar ska hinnas med vid sena överklaganden.

Figuren nedanför visar i vilken ordning skuldsaneringens olika händelser kommer. Notera att den bara innehåller händelser som gäller sökanden som *inte* är företagare.



5.4 VerkställighetsmålförändringLista

Lista med 1 till många Verkställighetsmålförändringar, vilka har typen [VerkställighetsmålförändringTYPE](#).

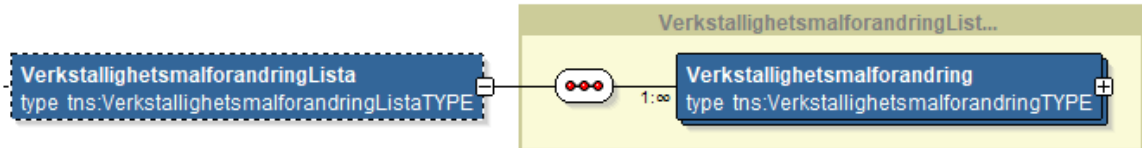

5.4.1 VerkställighetsmålförändringTYPE

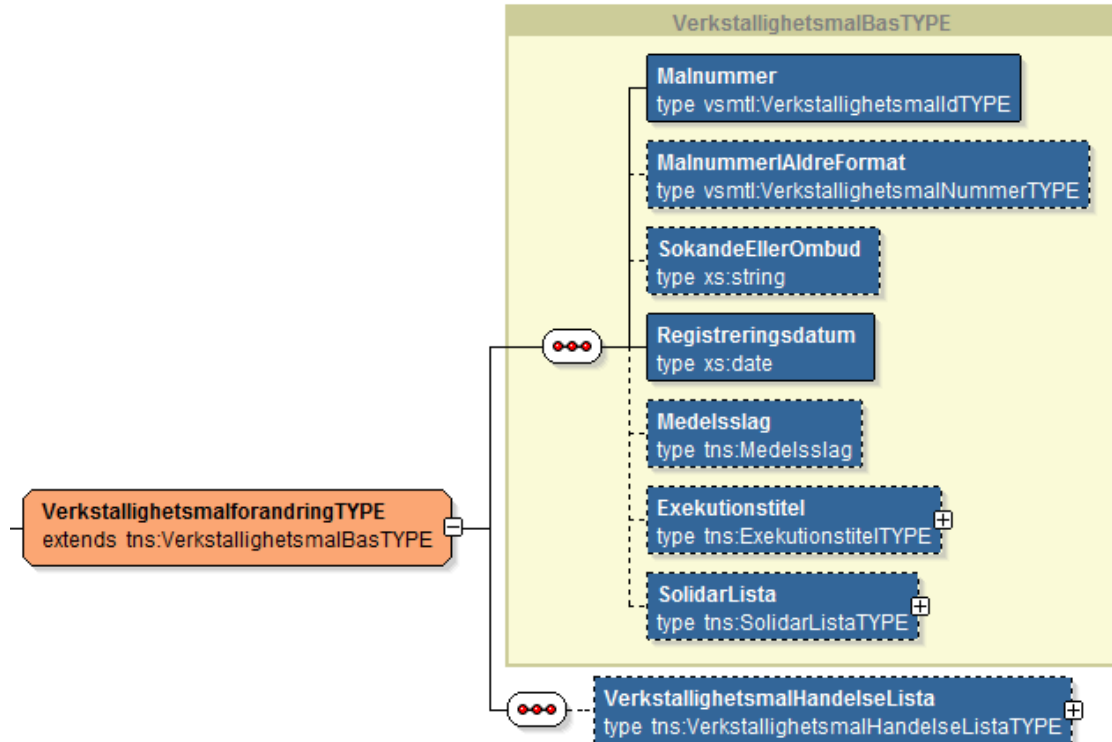

När ett mål skapas, ändras, avslutas eller blockeras skickar tjänsten elementet *Verkställighetsmålförändring*. Vilka underelement (uppgifter) som ingår beror på vilken typ av mål det är. Vad som har inträffat framgår av de händelser som ligger i *VerkställighetsmålHändelseLista*. De olika händelserna innehåller de uppgifter som har förändrats. Matrisen nedan visar vad som skickas och när.

Observera!

MålGäldenärförändringar Fil innehåller aldrig *VerkställighetsmålHändelse* av typen *VerkställighetsmålHändelseUnderVerkställighetsprövning*; mål skickas till kreditupplysningsföretag först när det fastställts att de ska verkställas.

Elementet *SökandeOmbud* innehåller endast information i anslutning till skuldutdrag.

Information	Kard.	Beskrivning	Typ
Målnummer	1	Målnummer, enligt den nya modell som används inom myndigheten. Målnummer är max 12 tecken långt och innehåller enbart siffror. Det är ett unikt löpnummer och omfattar både A- och E-mål.	sträng, mellan 6 och 12 siffror, börjar alltid på 11
MålnummerI-ÄldreFormat	0..1	Mål enligt den gamla modell som används i Rex. Försvinner i takt med att Rex-mål avslutas.	Verkställighets-malNummer-TYPE
SökandeEller-Ombud	0..1	Innehåller ombudets namn, ifall det finns ett ombud, annars sökandes. Om sökande är skyddad innehåller elementet strängen "SKYDDADE PERSONUPPGIFTER". Av juridiska skäl får inte kreditupplysningsföretag denna information. Den ingår enbart i skuldrutdrag till vissa intressenter.	sträng
Registreringsdatum	0..1	Målets registreringsdatum hos Kronofogden.	datum
Medelsslag	0..1	Vilket medelsslag målet eventuellt har. A-mål har <i>alltid</i> medelsslag. E-mål har <i>aldrig</i> medelsslag. För en förteckning över medelsslagen, se <i>Bilaga A: Medelsslag</i> .	heltal, 10-99
Exekutionstitel	0..1	Elementet finns (och har då också underelementen <i>År</i> och/eller <i>Period</i>) om det är ett periodiserat A-mål.	Exekutionstitel-TYPE
SolidarLista	0..1	Listan finns endast om målet har solidararer och innehåller då målets övriga gäldenärer. Solidarerna delar samma mål men har andra/egna målnummer.	SolidarLista-TYPE
Verkställighets-målHändelseLista	1	Beskriver att något har inträffat som gör att målets ursprungliga skuld ska ändras, målet ska blockeras eller målet ska betraktas som om det aldrig har existerat. Målhändelserna är sorterade i kronologisk ordning även då de infaller på samma datum.	Verkställighets-målHändelse-ListaTYPE

5.4.1.1 VerstillighetsmalNummerTYPE

Alfanumerisk sträng som är formaterad enligt något av följande:

Alt 1: A-mål: 999999999999-nnnn

- 999999999999 har samma format som elementet *Personidentitet*, dvs. en 12 tecken lång sifferkombination.

- nnnn är ett löpnummer mellan 1 och 9999 alt. 0001 och 9999. Löpnumret motsvarar målnumret från Rex (som var definierat till sex siffror men som i praktiken inte gick högre än 9999).

Alt 2: E-mål: d-nnn-åå/kkkk där

- d är diariebokstav och är en av U, I eller Å
- nnn är ett nummer mellan 1 och 999999
- åå är de två sista siffrorna i år med inledande nollor
- kkkk är en bokstavskod (samma som de fyra första bokstäverna i team id)

5.4.1.2 ExekutionstitelTYPE

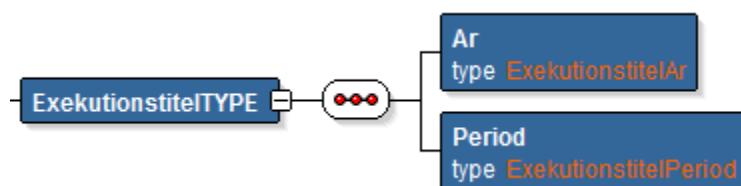

Information	Kard.	Beskrivning	Typ
År	1	Vilket år fordran uppstod. Måste inte vara samma år som målet registrerades	ExekutionstitelÅr
Period	1	Vilken period fordran uppstod.	ExekutionstitelPeriod

5.4.1.2.1 ExekutionstitelÅr

ExekutionstitelÅr restricts xsd:string	
length	4
pattern	[0-9]{4}

En avgränsande typdeklaration som anger att elementet *Exekutionstitel*->*År* måste vara en sträng med fyra siffror mellan 0 och 9.

5.4.1.2.2 ExekutionstitelPeriod

ExekutionstitelPeriod restricts xsd:string	
length	2
pattern	[0-9]{2}

En avgränsande typdeklaration som anger att elementet *Exekutionstitel*->*Period* måste vara en sträng med 2 siffror mellan 0 och 9.

5.4.1.3 SolidarListaTYPE

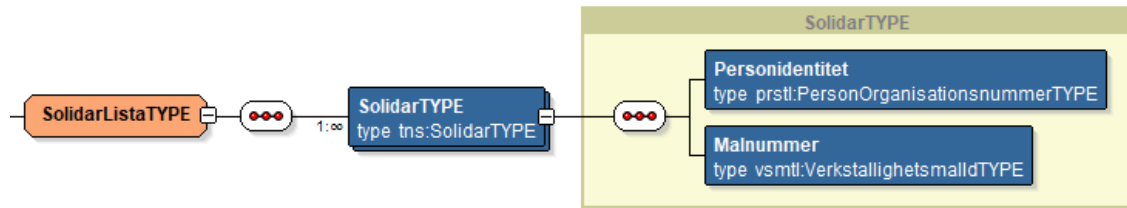

Information	Kard.	Beskrivning	Typ
Personidentitet	1	Gäldenärens person-, samordnings- eller organisationsnummer.	sträng, 12 tecken, börjar på 16-20
Målnummer	1	Skuldnnummer, enligt den nya modell som används inom myndigheten. Målnummer är max 12 tecken långt och innehåller enbart siffror. Det är ett unikt löpnummer och omfattar både A- och E-mål.	sträng, mellan 6 och 12 siffror, börjar alltid på 11

5.5 VerkställighetsmålHändelseListaTYPE

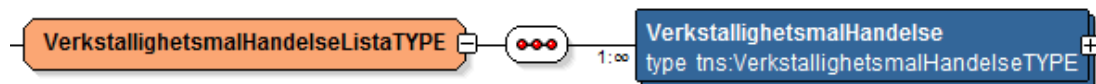

En lista med ett eller flera element [VerkställighetsmålHändelse](#).

5.6 VerkställighetsmålHändelseTYPE

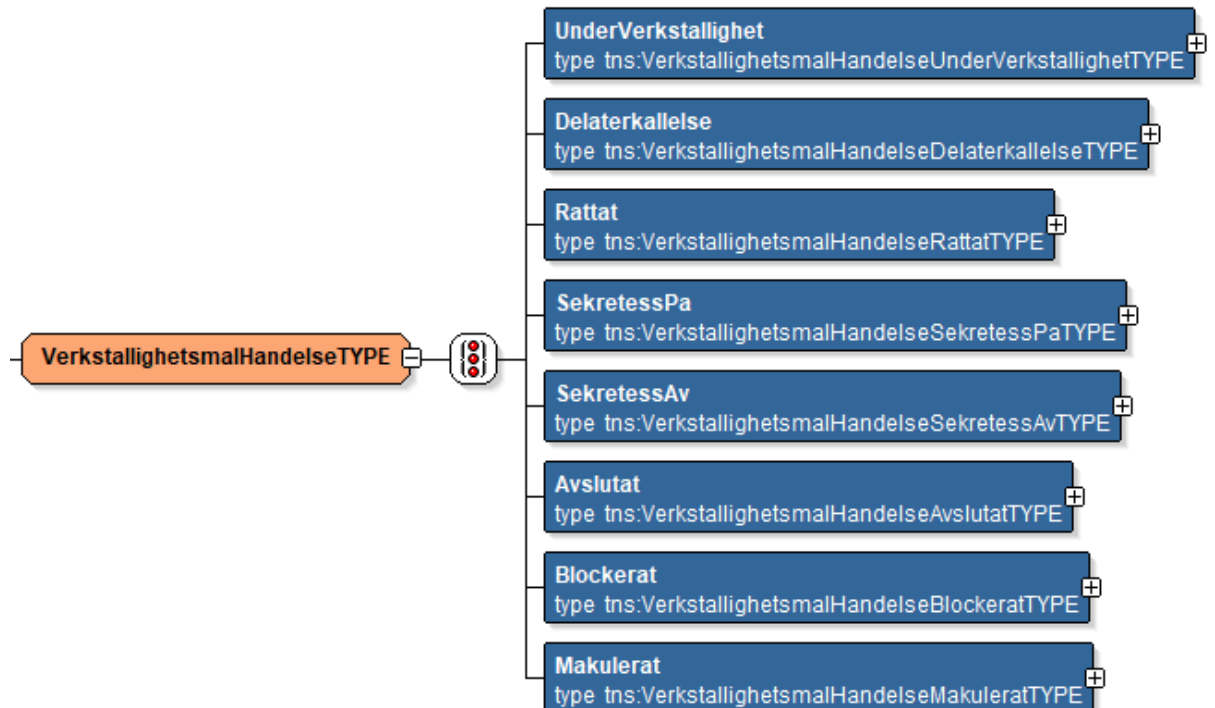

Information	Kard.	Beskrivning
UnderVerkställighet	1	Se VerkställighetsmålHändelseUnderVerkställighetTYPE .
Delåterkallelse	1	Se VerkställighetsmålHändelseDelåterkallelseTYPE
Rättat	1	Se VerkställighetsmålHändelseRättatTYPE
SekretessPå	1	Se VerkställighetsmålHändelseSekretessPåTYPE
SekretessAv	1	Se VerkställighetsmålHändelseSekretessAvTYPE
Avslutat	1	Se VerkställighetsmålHändelseAvslutatTYPE
Blockerat	1	Se VerkställighetsmålHändelseBlockeratTYPE
Makulerat	1	Se VerkställighetsmålHändelseMakuleratTYPE

Figuren nedanför beskriver hur de olika händelserna är kopplade till hanteringen av Kronofogdens verkställighetsmål.

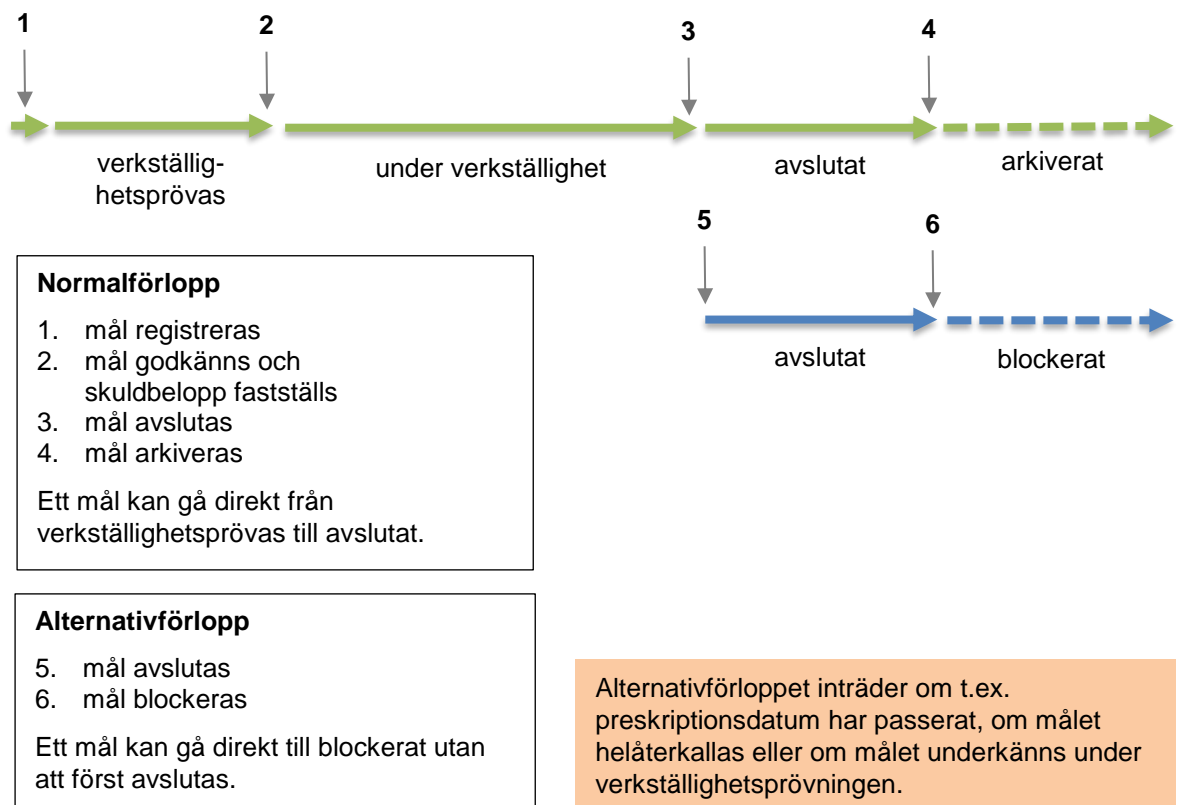

Det kan komma flera händelser på ett mål under en dag. Händelserna ligger i kronologisk ordning, men för att understryka det innehåller varje händelse ett element *Ordning*.

Exempel

KFM Tjänstekontrakt MålGäldenärförändringarV1	Version: 1.4	Sida 32 av 40
		Senast sparat: 2019-02-18 12:18

```

<Verkställighetsmalforandring>
  <Malnummer>1113516542</Malnummer>
  <Registreringsdatum>2017-12-08</Registreringsdatum>
  <Medelsslag>62</Medelsslag>
  <VerkställighetsmalHandelseLista>
    <VerkställighetsmalHandelseDelaterkallelse>
      <Datum>2017-12-16</Datum>
      <Ordning>1</Ordning>
      <AterkallatBelopp>1000</AterkallatBelopp>
    </VerkställighetsmalHandelseDelaterkallelse>
    <VerkställighetsmalHandelseSekretessPa>
      <Datum>2017-12-16</Datum>
      <Ordning>2</Ordning>
    </VerkställighetsmalHandelseSekretessPa>
  </VerkställighetsmalHandelseLista>
</Verkställighetsmalforandring>

```

5.6.1 Scenarier

- SC12 Verkställighetsmål, nytt A-mål
- SC13 Verkställighetsmål, nytt E-mål
- SC14 Verkställighetsmål, nytt återtagningsmål
- SC15 Verkställighetsmål, blockerat
- SC16 Verkställighetsmål, avslutat
- SC17 Verkställighetsmål, avslutat återtagningsmål
- SC18 Verkställighetsmål, ändring
- SC19 Verkställighetsmål, delåterkallelse
- SC20 Verkställighetsmål, sekretess på
- SC21 Verkställighetsmål, sekretess av
- SC22 Verkställighetsmål, helåterkallelse

Förklaringar

X = uppgift skickas

O = om målet har uppgiften skickas den

- = uppgift skickas inte

N1, N2, etc. är hänvisningar till noteringar under matrisen. Noteringarna beskriver vilka underelement som skickas i de olika fallen. Om det i stället står X skickas samtliga underelement.

Element	SC12	SC13	SC14	SC15	SC16	SC17	SC18
Målnummer	X	-	X	X	X	X	X

MålnummerIÄldreFormat	O	-	O	O	O	O	O
SökandeOmbud	-	-	-	-	-	-	-
Registreringsdatum	X	-	X	X	X	X	X
VerkställighetsmålHändelseUnderVerkställighet	N1	-	N2	-	-	-	-
VerkställighetsmålHändelseBlockerat	-	-	-	N5	-	-	-
VerkställighetsmålHändelseAvslutat	-	-	-	-	X	N3	-
VerkställighetsmålHändelseÄndring	-	-	-	-	-	-	X
VerkställighetsmålHändelseDelåterkallelse	-	-	-	-	-	-	-
VerkställighetsmålHändelseSekretessPå	-	-	-	-	-	-	-
VerkställighetsmålHändelseSekretessAv	-	-	-	-	-	-	-
Medelsslag	X	-	O	O	O	O	O
Exekutionstitel	O	-	O	O	O	O	O
AktuelltSkuldsaldo	-	-	-	-	-	-	-

N1: Följande underelement skickas: *Datum, UrsprungligSkuld, Verkställighetsmåltyp* = **utmatningsmal**.

N2: Följande underelement skickas: *Datum, UrsprungligSkuld, Verkställighetsmåltyp* = **atertagningsmal**.

N3: Underelementen *Datum* och *Status* skickas då återtagningsmål avslutas. *Status* har värdet **godsetAtertaget** eller **godsetEjAntraffat**.

N4: Målet är gallrat hos mottagaren så alla uppgifter måste skickas på nytt. Scenariot är detsamma som i SC12, SC13 och SC14; vilka underelement som skickas beror alltså på om det är ett A-mål, E-mål eller återtagningsmål. Tjänsten måste dessutom skicka om alla ändringar och delåterkallelser på målet.

N5: Endast underelementen *Ordning* och *Datum* skickas.

N6: *VerkställighetsmålHändelseAvslutat* har ett underelement *Status* = **maletAterkallat**.

Element	SC19	SC20	SC21	SC22
Målnummer	X	X	X	X
MålnummerIÄldreFormat	O	O	O	O

SökandeOmbud	-	-	-	-
Registreringsdatum	X	X	X	X
VerkställighetsmålHändelseUnderVerkställighet	-	-	-	-
VerkställighetsmålHändelseBlockerat	-	-	-	-
VerkställighetsmålHändelseAvslutat	-	-	-	N6
VerkställighetsmålHändelseÄndring	-	-	-	-
VerkställighetsmålHändelseDelåterkallelse	X	-	-	-
VerkställighetsmålHändelseSekretessPå	-	N5	-	-
VerkställighetsmålHändelseSekretessAv	-	-	N4	-
Medelsslag	O	O	O	O
Exekutionstitel	O	O	O	O
AktuelltSkuldsaldo	-	-	-	-

5.6.2 VerkställighetsmålHändelseUnderVerkställighetTYPE

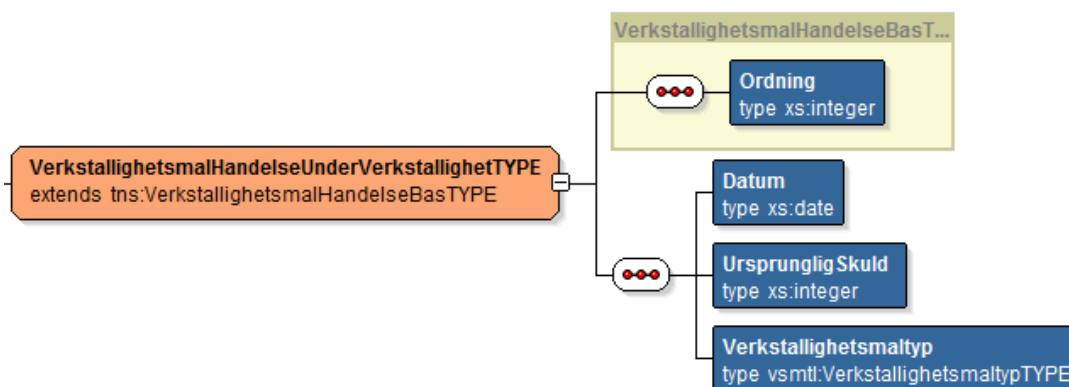

Under verkställighet. Verksamheten har fastställt att målet kan verkställas. Meddelandet innehåller alla uppgifter som behövs för att spara uppgifter om ett nytt mål, så som medelsslag, exekutionstitel, etc.

Information	Kard.	Beskrivning	Typ
Ordning	1	Anger kronologisk ordning för händelserna i en <i>VerkstallighetsmalHandelseLista</i> .	heltal
Datum	1	Det datum händelsen inträffade.	datum

Information	Kard.	Beskrivning	Typ
UrsprungligSkuld	1	Den skuld, i svensk valuta, som målet hade då det godkändes för verkställighet. Innehåller endast kapitaldelen, inte ränta.	positivt heltal
Verkställighetsmåltyp	1	Anger vilken typ av verkställighetsmål det är. Tjänsten kommer enbart att leverera värdena återtagningsmal (= återtagningsmål) och utmatningsmal (= utmätningmål).	sträng

5.6.3 VerkställighetsmålHändelseDelåterkallelseTYPE

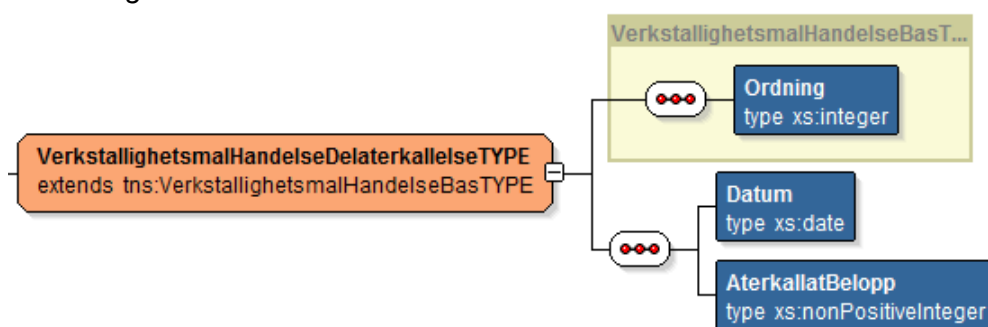

Delåterkallelse. Delåterkallelse initieras av sökande och innebär att yrkandet (ursprunglig skuld) ska skrivas ned med ett visst belopp. Exempel: Gäldenären hann betala in en del av skulden direkt till borgenären, innan ansökan om verkställighet registrerades. Värdet i *ÅterkallatBelopp* är ett negativt belopp; det belopp den ursprungliga skulden ska minskas med.

Information	Kard.	Beskrivning	Typ
Ordning	1	Anger kronologisk ordning för händelserna i en <i>VerkställighetsmålHändelseLista</i> .	heltal
Datum	1	Det datum händelsen inträffade.	datum
ÅterkallatBelopp	1	Det belopp, i svensk valuta, som ursprunglig skuld ska sättas ned med.	0 eller negativt heltal

5.6.4 VerkställighetsmålHändelseRättatTYPE

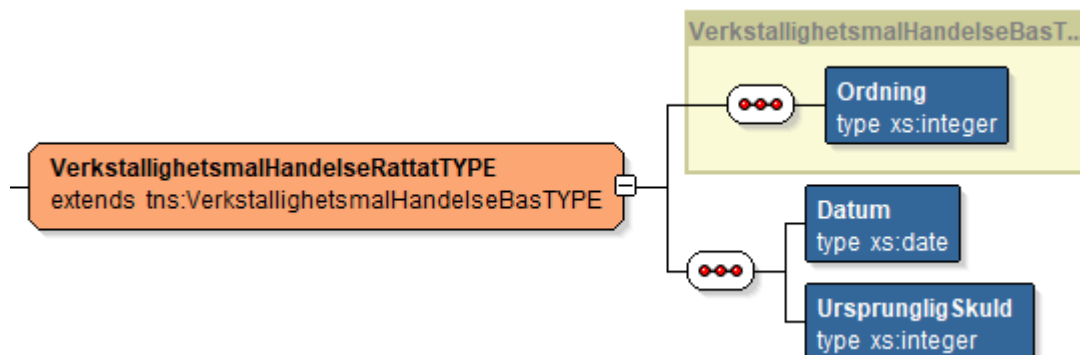

Rättat. En handläggare har korrigerat den ursprungliga skulden. Elementet UrsprungligSkuld

Information	Kard.	Beskrivning	Typ
Ordning	1	Anger kronologisk ordning för händelserna i en <i>VerkställighetsmålHändelseLista</i> .	heltal
Datum	1	Det datum händelsen inträffade.	datum
Ursprunglig-Skuld	1	Det belopp, i svensk valuta, som målets ursprungliga skuld ska ha i stället. Ersätt tidigare belopp.	heltal

5.6.5 VerkställighetsmålHändelseSekretessPåTYPE

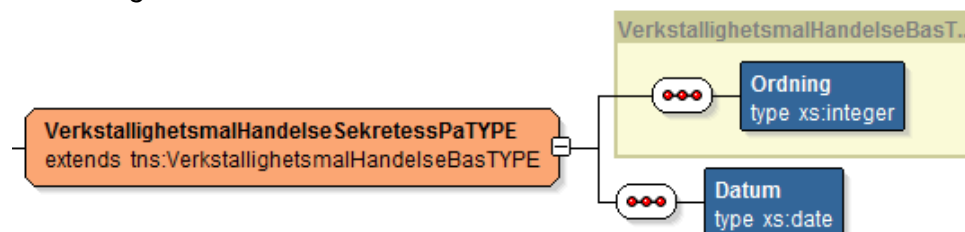

SekretessPå. Verkställighetsmålet har fått sekretess. Målet gallras omedelbart ur kreditupplysningsföretagens register. (Motsvarar *Mark = 4* i den fil Rex skickar.)

Information	Kard.	Beskrivning	Typ
Ordning	1	Anger kronologisk ordning för händelserna i en <i>VerkställighetsmålHändelseLista</i> .	heltal
Datum	1	Det datum händelsen inträffade.	datum

5.6.6 VerkställighetsmålHändelseSekretessAvTYPE

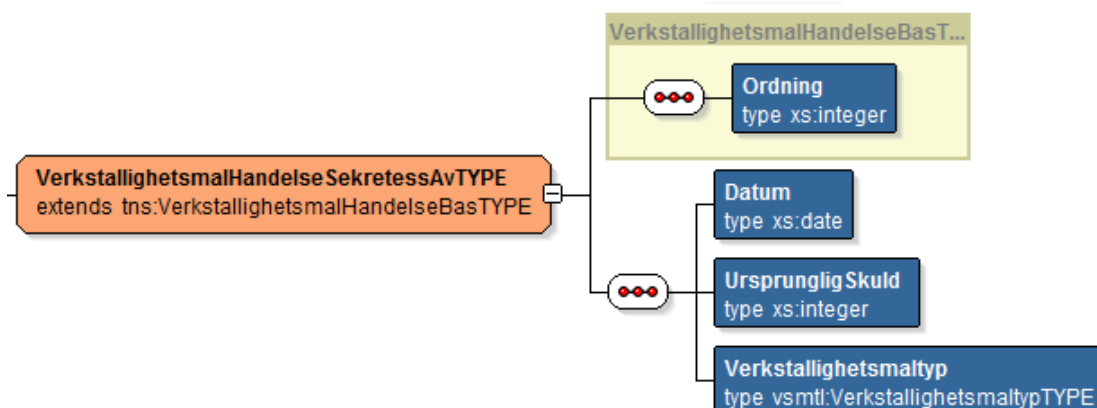

SekretessAv. Verkställighetsmålet har mist sin sekretess. Målet skapas på nytt i kreditupplysningsföretagens register. (Motsvarar *Mark = 5* i den fil Rex skickar.)

VerkställighetsmålHändelseSekretessAv skickas som en del av [Verkställighetsmålförändring](#). Förutom elementen nedan, skickas även de element under *Verkställighetsmål* som krävs för att skapa ett nytt mål, t.ex. *Exekutionstitel* och *Medelsslag*.

Information	Kard.	Beskrivning	Typ
Ordning	1	Anger kronologisk ordning för händelserna i en <i>VerkstallighetsmalHandelseLista</i> .	heltal
Datum	1	Det datum händelsen inträffade.	datum
UrsprungligSkuld	1	Den skuld, i svensk valuta, som målet hade då det godkändes för verkställighet. Innehåller endast kapitaldelen, inte ränta.	positivt heltal
Verkställighetsmåltyp	1	Anger vilken typ av verkställighetsmål det är. Tjänsten kommer enbart att leverera värdena atertagningsmal (= återtagningmål) och utmatningsmal (= utmätningsmål).	sträng

5.6.7 VerkställighetsmålHändelseAvslutatTYPE

Avslutat. Målet avslutat för att det t.ex. är fullbetalt.

Information	Kard.	Beskrivning	Typ
Ordning	1	Anger kronologisk ordning för händelserna i en <i>VerkstallighetsmalHandelseLista</i> .	heltal
Datum	1	Det datum händelsen inträffade.	datum
Status	0..1	Element som anger vad som var orsaken till att målet avslutades, t.ex. helåterkallelse, preskribering eller att målet har blivit fullt betalt.	VerkställighetsmålAvslutsorsakTYPE

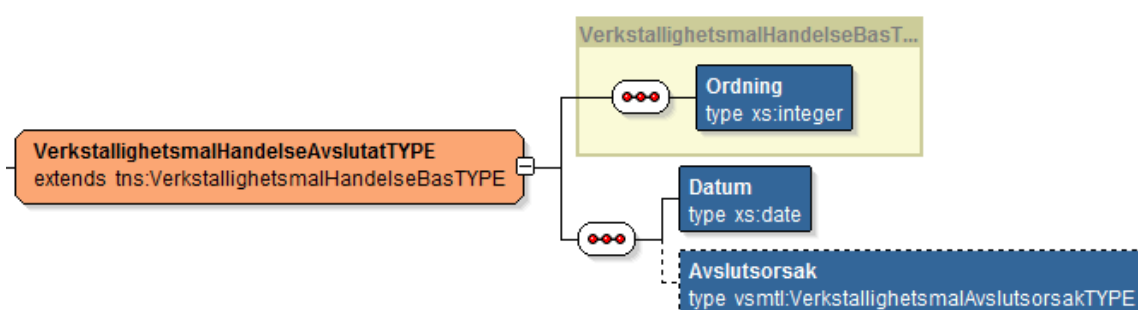

5.6.7.1 VerkställighetsmålAvslutsorsakTYPE

Elementet anger orsaken till att ett mål avslutas. Följande orsaker skickas ut.

Måltyp	Avslutsorsak	Beskrivning
alla	maletAterkallat	Målet återkallat.
alla	maletFullbetalt	Målet fullt betalt.
alla	forMangaUppskov	Det har varit för många eller för långa uppskov.
<i>Skickas inte.</i>	avhysningGenomford	Vräkning genomförd.
återtagningsmål	godsetAtertaget	(Återtagningsmål) Godset är återtaget.
återtagningsmål	godsetEjAntraffat	(Återtagningsmål) Det gick inte att hitta godset.
alla	galdenarIKonkurs	Gäldenären är i konkurs.
alla	galdenarsKonkursAvslutad	Gäldenärens konkurs är avslutad.
alla	malIngarISkuldsaneringsbeslut	Målet ingår i ett skuldsaneringsbeslut.
alla	ansokanOfullständig	Ansökan saknar nödvändig information.
utmätningmålalla	malPreskriberat	Målet är preskriberat.

Måltyp	Avslutsorsak	Beskrivning
utmätningsmål	maletRedovisas	Målet redovisas. Används i MS62 och många e-mål för att återredovisa kvarvarande skuld.
<i>Skickas inte.</i>	botesforvandling	Bötesförvandling.
utmätningsmål	malIndrivningUpphort	Indrivning av målet har upphört.
alla	galdenarAvliden	Gäldenären har avlidit.

5.6.8 VerkställighetsmålHändelseBlockeratTYPE

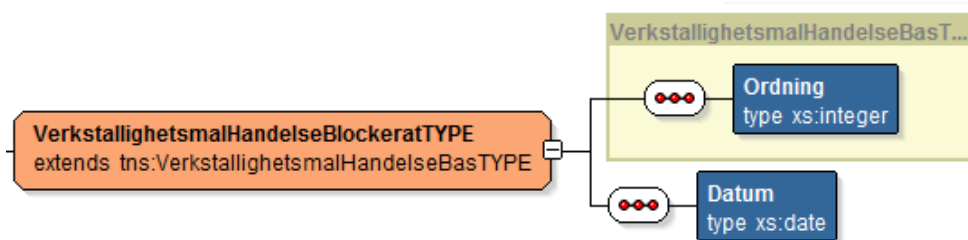

Blockerat. Målet är felaktigt och ska gallras. *Målnumret kommer inte att återanvändas.*

Information	Kard.	Beskrivning	Typ
Ordning	1	Anger kronologisk ordning för händelserna i en <i>VerkstallighetsmalHandelseLista</i> .	heltal
Datum	1	Det datum händelsen inträffade.	datum

5.6.9 VerkställighetsmålHändelseMakuleratTYPE

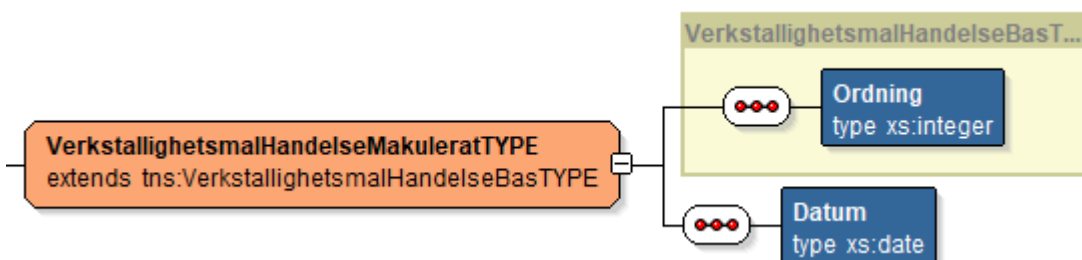

Makulerat. Målet är felaktigt och ska gallras. *Målet kan dock återuppstå och målnumret därmed återanvändas.*

Information	Kard.	Beskrivning	Typ
Ordning	1	Anger kronologisk ordning för händelserna i en <i>VerkstallighetsmalHandelseLista</i> .	heltal
Datum	1	Det datum händelsen inträffade.	datum

6. Bilaga A: Medelsslag

Följande är en lista över alla medelsslag samt deras namn och borgenär.

Medelslagstyp	Medelslagsnamn	Borgenär
00	Övriga mål ⁵	-
16	Kupongskatt	Skatteverket
20	Skattekontot	Skatteverket
30	Vägavgift	Transportstyrelsen
32	Vägrafikregisteravgift	Transportstyrelsen
33	Trängselskatt	Transportstyrelsen
34	Överlastavgift	Transportstyrelsen
35	Fordonsskatt	Transportstyrelsen
36	Infrastrukturavgift	Transportstyrelsen
38	Sanktionsavgift	Transportstyrelsen
39	Felparkeringsavgift	Transportstyrelsen
52	Förseningsavgift enligt årsredovisningslagen	Bolagsverket
53	Byggsanktionsavgift	Lantmäteriet/Kommun ⁶
54	<i>Tilläggsavgift vid olovligt byggande</i>	Har utgått
56	Särskild avgift enligt ABL	Bolagsverket
57	TV-avgift	Radiotjänst
62	Underhållsstöd	Försäkringskassan
63	Diverse fordringar	Olika myndigheter
64	Brottsofferfonden	Polisen
65	Ekonomiskt bistånd	Utländsk myndighet
66	Utländsk tullavgift m.m.	Utländsk myndighet
68	Särskild rättsverkan	Polisen
69	Diverse statliga fordringar	Olika myndigheter
73	Rättshjälpskostnad	Rättshjälpsmyndigheten
75	Studiemedelsavgifter	CSN
76	EU-sociala avgifter	Utländsk myndighet
78	Utomnordisk skatt	Utländsk myndighet
79	Nordisk skatt	Utländsk myndighet
84	Stämpelskatt	Lantmäteriet och Bolagsverket
88	Kostnader för lantmäteriförrättning	Lantmäteriet
90	Bötesmedel	Polisen
91	Företagsbot	Polisen
92	Vite	Polisen
93	EU-böter	Utländsk myndighet
95	Tull och andra införselavgifter	Tullverket
97	Nordiska böter m.m.	Utländsk myndighet

⁵ Mål som inte finns i den dagliga filen men som ingår i gäldenärens skuldsaldo.

⁶ Kommuner använder sig dock som oftast av Inkassobolag som ombud , trots a-mål.