

KFM Tjänstekontrakt

Målgäldenärstatus V1 Version 1.25

Innehållsförteckning

1.	Dokumentinformation.....	3
1.1	Begrepp	3
1.2	Referenser	3
1.3	Revisionshistorik.....	3
2.	Tjänst.....	7
3.	Beskrivning	7
3.1	Överblick.....	7
3.2	Tjänstekontrakt.....	8
3.2.1	Skuldutdrag	8
3.2.2	Kreditupplysning.....	8
4.	Filerna SkuldutdragFråga och SkuldutdragSvar.....	10
4.1	Filen SkuldutdragFråga.....	10
4.1.1	GäldenårsfrågaListaTYPE	10
4.1.2	GäldenårsfrågaTYPE	10
4.2	Filen SkuldutdragSvar.....	11
4.2.1	SvarTYPE	11
4.2.2	FelsvarTYPE	13
5.	Filen MålGäldenärstatus	14
5.1	FilinformationTYPE	15
5.2	GaldenarstatusListaTYPE	15
6.	Gäldenärstatus.....	15
6.1	GaldenarstatusTYPE	16
6.2	BeslutListaTYPE	16
6.2.1	BeslutTYPE	17
6.3	SkuldsaneringTYPE.....	22
6.3.1	SkuldsaneringsbeslutTYPE.....	22
6.4	VerkställighetsmålListaTYPE.....	23
6.4.1	VerkställighetsmålTYPE.....	24
6.5	SummaAktuelltSkuldsaldoTYPE.....	28
6.5.1	Scenarier.....	29
7.	Behörighet till information	31
7.1	Behörighetsmatris	31
8.	Bilaga A: Medelsslag.....	34

Dokumentansvarig

Ansvarig för detta dokument och dess innehåll är Kronofogden IT.

Synpunkter eller frågor med anledning av dokumentet lämnas till

Kronofogden IT

Dokumentets filnamn är KFM_Tjänstekontrakt_MalGaldenarV1.doc

1. Dokumentinformation

I tjänstekontraktet förekommer element och typer med svenska tecken i namnet.

I schemat är å, ä och ö utbytta mot a och o, av tekniska skäl. Men i tjänstekontraktet finns de kvar, för att öka förståelsen och läsbarheten.

1.1 Begrepp

Begrepp	Förklaring
personidentitet	Personnummer, samordningsnummer, organisationsnummer eller motsvarande.
pågående mål	Ett mål som ännu inte har fått <i>Tillstånd</i> = avslutat.

1.2 Referenser

[1] ”Kreditupplysningslag (1973:1173),” [Online]. Available: <https://lagen.nu/1973:1173>.

1.3 Revisionshistorik

Datum	Ver.	Beskrivning	Signatur
2023-03-20	1.25	Lagt in de nya medelslagen MS60 och MS61	Ulf Nettelblatt
2022-10-19	1.24	Förtydligat att det maximala antalet filer i skuldustragen räknas per kalenderdygn	Ulf Nettelblatt
2020-05-05	1.23	Lagt in ny behörighetskategori ”Frågeställare i upphandlingssyfte” Rättat beskrivning av listelement för solidararer till att stämma med implementerat schema	Ulf Nettelblatt
2019-10-03	1.22	Lagt in förklaring till att vissa medelslag ibland redovisas som ”00”	Ulf Nettelblatt
2019-09-13	1.21	Korrigerat felbeskrivningen för tekniskt fel i <i>Fe/Svar</i>	Ulf Nettelblatt
2019-09-04	1.20	Lagt till filter för Inkasso2	Ulf Nettelblatt
2019-03-18	1.19	Brutit ut webbtjänsten för digital plattform till eget tjänstekontrakt. All beskrivning av webbtjänst borttagen. Rättat (4 st) och utökat (3 st) de typer av verkställighetsmål och avslutsorsaker (1 st) som skickas. Bytt bild över tillstånd för verkställighetsmål. Justerat format på tabeller för ökad läsbarhet.	Ulf Nettelblatt
2018-12-10	1.18	Lagt till förklaringar i avsnitt 6.4.1.6, av ett antal avslutsorsaker som saknades.	Mikael Skogström
2018-12-06	1.18	Under <i>VerkställighetsmålTillståndTYPE</i> ändrat i förklaringen av aterkallat , verkstallt , preskriberat och underAvslut ; dessa fyra tillstånd skickas inte ut. Lagt till att inte heller tillståndet verstillighetsprovas skickas ut i denna release.	Mikael Skogström
2018-11-29	1.17	Uppdaterat kapitel 4.2.2 med felmeddelanden.	Torgny Strandberg
2018-11-21	1.16	Uppdaterat enum LöneutmätningperiodicitetTYPE elementets värde från ’14Dagar’ till ’fjortonDagar’ då xsd schemat implementerat det senare värdet.	Torgny Strandberg
2018-11-21	1.15	Kompletterat beskrivningen av <i>Rättningsdatum</i> med ett exempel.	Mikael Skogström
2018-11-16	1.15	Uppdaterat avsnitt 6.4.1.5 och angett att fyra av tillstånden inte kommer att skickas ut. I stället skickas en kombination av <i>Tillstånd</i> = avslutat plus <i>Avslutsorsak</i> .	Mikael Skogström
2018-11-15	1.14	Uppdaterat beskrivningen av målnummer i avsnitt 6.4.1.1.	Mikael Skogström
2018-11-15	1.14	Enligt konstaterande av jurister den 1 november, saknar inkassobolag lagligt stöd för att få skuldsaneringsbeslut elektroniskt. Ändrat matris i avsnitt 7.1.	Mikael Skogström
2018-11-12	1.13	<i>Sökande</i> borttagen som <i>Skuldustragsmottagare</i> ur matris i avsnitt 7.1, efter samråd med Mikael W. Rett ut frågetecken kring tillgångsförsäkrans.	Mikael Skogström

KFM Tjänstekontrakt MålGäldenärstatusV1	Version: 1.25	Sida 4 av 34
	Senast sparad: 2023-03-20	

Datum	Ver.	Beskrivning	Signatur
2018-11-07	1.12	Lagt till att <i>BeslutLista</i> för närvarande inte innehåller avslutade beslut.	Mikael Skogström
2018-11-01	1.11	Lagt till information om att <i>MålnummerLista</i> inte kommer att skickas för <i>Löneutmätning</i> , <i>Utmätning</i> och <i>Avräkningsbeslut</i> .	Mikael Skogström
2018-10-29	1.10	Uppdaterat listan med utredningsrapportens åtgärder, så att det motsvarar schemat.	Mikael Skogström
2018-10-26	1.9	Ändrat förklaring av element <i>Exekutionstitel</i> . Begränsat längden på <i>Namn</i> .	Mikael Skogström
2018-10-17	1.8	Korrigerat brutna länkar. Korrigerat behörighet för inkassoblag.	Mikael Skogström
2018-10-08	1.7	Angett att webservicen inte finns tillgänglig för externa parter.	Mikael Skogström
2018-09-28	1.7	Tagit bort medelsslag 43 och 96 ur listan i Bilaga A.	Mikael Skogström
2018-09-25	1.7	Förtydligat beskrivningen av <i>Rättningsdatum</i> . Lagt till Bilaga A, med en lista över medelsslag. Förtydligat beskrivningen av <i>VerkställighetsmålNummerTYPE</i> .	Mikael Skogström
2018-09-18	1.7	Lagt till att <i>AktuelltSkuldsaldo</i> speglar <i>pågående</i> mål.	Mikael Skogström
2018-09-17	1.7	Lagt till schema för webservice tjänsten, uppdaterat kapitel 3.2	Torgny Strandberg
2018-09-14	1.6	Flyttat två avsnit, för att de ska komma tidigare.	Mikael Skogström
2018-09-12	1.6	Åter lagt in Å i beslutskoderna för skuldsanering. Korrigerat skuldsaneringskod AVK till AVS . Lagt till beskrivande text kring löneutmätningens beslut och olika varianter som kan komma. Ändrat <i>Avräkningsbeslut</i> -> <i>Målnummer</i> till <i>MålnummerLista</i> . Gjort <i>Löneutmätning</i> -> <i>Inhibition</i> och <i>Löneutmätning</i> -> <i>Överklagat</i> valfria. Lagt till förklaring i <i>Verkställighetsmål</i> -> <i>Tillstånd</i> , för blockerat . Lagt till avsnitt 7: <i>Behörighet</i> till information.	Mikael Skogström
2018-09-03	1.5	Bytt ut någon bild. Flyttat avsnittet om filer till tidigare del. Uppdaterat och korrigerat avsnitt <i>Scenarier</i> . Angett att avslutsorsak förfallet aldrig kommer att skickas av systemet (pga. schemaversion).	Mikael Skogström
2018-05-30	1.4	Formulerat om beskrivande text i 3.2. Ändrat <i>Aviseringsnamn</i> till <i>Namn</i> . Skrivit att AVF och AVK inte används under <i>SkuldsaneringsbeslutTYPE</i> .	Mikael Skogström
2018-05-07	1.3	Ändrat i beskrivningen i avsnitt <i>Skuldudrag</i> . Korrigerat beskrivning av toppnivån i <i>SkuldudragListaSvar</i> . Ändrat inledande beskrivning i avsnitt 4.1 och försökt göra texten mer pedagogisk. Lagt till förklaring av elementet <i>SökandeEllerOmbud</i> .	Mikael Skogström
2018-05-02	1.2	Ändrat <i>UtredningsåtgärdListaTYPE</i> till kardinalitet 0..n. Lagt till <i>MalnummerListaTYPE</i> och justerat <i>Utmätning</i> och <i>Avräkningsbeslut</i> utifrån det. Lagt in <i>VerkställighetsmåltypTYPE</i> och <i>VerkställighetsmålAvslutsorsakTYPE</i> . <ul style="list-style-type: none"> Ändrat följande åtgärder i utredningsrapporten: <i>tillgangsforsakringMedSanningsforsakran</i> till <i>tillgangsforteckningMedSanningsforsakran</i> <i>tillgangsforsakringUtanSanningsforsakran</i> till <i>tillgangsforteckningUtanSanningsforsakran</i> Lagt till <i>avhysningGenomford</i>. 	Mikael Skogström
2018-04-26	1.1	Lagt till <i>AvslutsorsakTillgångsutredningTYPE</i> samt element <i>Beslutsorsak</i> i utredningsrapporten. Förklarat hur nya åtgärder mappar mot de tidigare koderna. Tagit bort element <i>Felmarkerat</i> ur samliga beslut. Tagit bort åtgärd Ö. Lagt in bilder utifrån det nya schemat. Lagt till exempelkod för <i>SkuldudragListaSvar</i> . Tagit bort exempelkod. Lagt till möjligheten att skicka referens i varje frågepost, och få referensen i retur i svaret.	Mikael Skogström
2018-04-17	1.0	Lagt till beslutstyperna <i>BeslutLöneutmätningTYPE</i> , <i>BeslutUtmätningbeslutTYPE</i> och <i>BeslutAvräkningsrapportTYPE</i> . Utredningsrapport: Lagt åtgärd H på ny, tom rad. Förklarat <i>fastighetsPantbrevsutredning</i> . Lagt till element <i>Beslutsorsak</i> och <i>Felmarkerat</i> i utredningsrapport. Lagt till <i>AvslutsorsakTillgångsutredningTYPE</i> .	Mikael Skogström
2018-03-16	1.0	Delar upp kontraktet i två; <i>MålGäldenärstatus</i> och <i>MålGäldenärförändringar</i> . Det första representerar en ögonblicksbild av gäldenären; vilka uppgifter, mål och beslut det finns kring gäldenären. Det andra innehåller de förändringar som sker över tid.	Mikael Skogström

KFM Tjänstekontrakt MålGäldenärstatusV1	Version: 1.25	Sida 5 av 34
	Senast sparad: 2023-03-20	

Datum	Ver.	Beskrivning	Signatur
		Lagt in de nya element som används i detta schema, så som <i>Tillstånd</i> och <i>Sekretess</i> . Tagit bort målhändelserna. Angett vad AVF och AVK betyder. Lagt till beskrivning av elementen i <i>SkuldutdragsFrågeFil</i> , <i>SkuldutdragsSvarFil</i> respektive <i>GäldenärstatusFil</i> .	
2018-03-15	0.13	Justerat inledningstexten för scenarier i avsnitt 5.3.2. Lagt till beskrivning av elementet <i>Filinformation</i> i avsnitt 5.2.2 och 5.3.2.	Mikael Skogström
2018-03-02	0.12	Under <i>Beslut</i> lagt in uppgifter och figurer som beskriver <i>Utredningsrapporten</i> . Lagt till elementet <i>SökandeOmbud</i> i schemat plus i matriserna i avsnitt 5.2. Lagt till element <i>Rättningsdatum</i> i <i>SummaAktuelltSkuldsaldoTYPE</i> .	Mikael Skogström
2018-03-01	0.11	Korrigerat i matrisen <i>Elementet Verkställighetsmål</i> . <i>Registreringsdatum</i> skickas alltid, oavsett händelse. <i>Medelsslag</i> och <i>Exekutionstitel</i> skickas oavsett händelse, om målet har uppgifterna. Lagt till figur i 4.7.3 som beskriver i vilken kronologisk ordning de olika VerkställighetsmålHändelsetyperna kommer.	Mikael Skogström
2018-02-19	0.10	Ändrat typ på <i>VerkställighetsmålHändelseDelåterkallelse</i> -> <i>ÅterkallatBelopp</i> , till 0 eller negativt heltal. Ändrat <i>VerkställighetsmålHändelseNytt</i> till <i>VerkställighetsmålHändelseUnderVerkställighet</i> , och <i>VerkställighetsmålHändelseNyttTYPE</i> till <i>VerkställighetsmålHändelseUnderVerkställighetTYPE</i> . Lagt till <i>VerkställighetsmålHändelseVerkställighetsprövas</i> och <i>VerkställighetsmålHändelseVerkställighetsprövasTYPE</i> . Lagt till element <i>SolidarLista</i> , för att hantera mål med solidararer. Lagt till <i>Ordning</i> som element i alla <i>VerkställighetsmålHändelse</i> -typer. Tagit bort elementet <i>Sekretess</i> , eftersom det räcker med målhändelserna <i>SekretessPå</i> och <i>SekretessAv</i> . Lagt in avsnitten 5.2.2.1-2 samt 5.3.2 som beskriver vilka uppgifter som skickas vid olika scenarier. Justerat fil exempel (sist), eftersom dessa fortfarande innehöll elementet <i>GaldenarTillstand</i> . Har i informationen om skuldsanering lagt till att info om beslutet skickas ut 26 dagar efter, då det vunnit laga kraft.	Mikael Skogström
2018-02-11	0.9	Lagt tillbaka <i>SkuldsaneringsbeslutTYPE</i> i stället för att använda gemensam typ. Lagt till AVK och AVF i listan över möjliga koder och angett Todo. Tagit bort hänvisning till "Kravspecifikation – XML enkla typer" och istället lagt in förklaringarna direkt i kontraktet.	Mikael Skogström
2018-01-29	0.8	Ändrat så att elementnamnen genomgående har svenska tecken i tjänstekontraktet (för läsbarhetens skull). Ändrat <i>PersonId</i> till <i>Personidentitet</i> . Ändrat <i>AviseringsNamn</i> till <i>Aviseringsnamn</i> . Lagt till <i>PersonOrganisationsnummerTYPE</i> och ändrat <i>Personidentitet</i> till den typen. Tagit bort <i>PersonOrganisationsnummerTYPE</i> och ersatt med referens till generella typer. Lagt till <i>BeslutListaTYPE</i> , <i>BeslutTYPE</i> , <i>BeslutUtredningsrapportTYPE</i> och <i>BeslutUtredningsrapportAtgardTYPE</i> . Lagt in dessa som en hierarki under <i>BeslutLista</i> . Lagt till <i>SkuldsaneringBeslutENUM</i> och justerat om avsnittet <i>Skuldsanering</i> med avseende på det. Lagt <i>ExekutionstitelTYPE</i> som ett eget avsnitt med figur. Tagit bort avsnitten om konkurs och rekonstruktion, efter beslut att inte leverera flaggor. Brutit ut samtliga ENUM:s och lagt dem som egna avsnitt, för att bättre motsvara schemats organisation. Ändrat <i>SummaSkuldsaldo</i> till <i>SummaAktuelltSkuldsaldo</i> samt <i>SummaSkuldaldoTYPE</i> till <i>SummaAktuelltSkuldsaldoTYPE</i> . Ändrat <i>MedelsslagLista</i> till <i>SummaMedelsslagLista</i> . Ändrat fil exempel och bilder under kapitel 5 för att matcha ändringar i schemat. Lagt till att målhändelserna är sorterade i kronologisk ordning och att <i>Medelsslag</i> är en sträng på 2 tecken, med enbart siffror. Under <i>Målnummer</i> lagt till en kort beskrivning av format och innehåll. Ändrat <i>Skuldnummer</i> till <i>MålnummerÄldreFormat</i> . Ändrat typ på både <i>Målnummer</i> och <i>MålnummerÄldreFormat</i> , till generella typer. Strukit beskrivning på <i>Personidentitet</i> , som felaktigt beskrev att målen flyttar med till det nya numret när gäldenären byter <i>Personidentitet</i> . Flyttat <i>Registreringsdatum</i> , till att ligga under <i>Sekretess</i> . Angett i avsnitt 3.1 och 5.1 att webbtjänsten hanterar en gäldenär per anrop och att filerna med skuldutdrag har annat namn än meddelandena. Ändrat målhändelsen <i>FelaktigRegistrering</i> till <i>Rättning</i> .	Mikael Skogström

KFM Tjänstekontrakt MålGäldenärstatusV1	Version: 1.25	Sida 6 av 34
	Senast sparad: 2023-03-20	

Datum	Ver.	Beskrivning	Signatur
		<p>Tagit bort <i>SkuldsaneringBeslutENUM</i> och ersatt den med den generella typen <i>SkuldsaneringseslutTYPE</i>.</p> <p>Ändrat <i>Medelsslag</i> till att ha den generella typen <i>SkatteAvgiftsslagstypTYPE</i>. Ändrat <i>Verkställighetsmåltyp</i> till att ha den generella typen <i>VerkställighetsmåltypTYPE</i>. Ändrat <i>Medelsslag</i> under <i>SummaMedelsslagTYPE</i> till den generella typen <i>SkatteAvgiftsslagstypTYPE</i>.</p> <p>Tagit bort <i>VerkställighetsmåltypENUM</i> och <i>Medelsslag</i>.</p> <p>Ändrat <i>Status</i> under <i>VerkställighetsMålHändelseAvslutaTYPE</i> till att använda den generella typen <i>VerkställighetsmalAvslutsorsakTYPE</i>.</p> <p>Ändrat <i>Verkställighetsmåltyp</i> under <i>VerkställighetsMålHändelseNytt</i> och <i>VerkställighetsMålHändelseSekretessAv</i> till att använda den generella typen <i>VerkställighetsmåltypTYPE</i>.</p> <p>Uppdaterat exemplen utifrån schemaändringar och diskussioner.</p> <p>Tagit bort elementet <i>GäldenärsTillstånd</i> eftersom det inte längre kommer behövas hos kreditupplysningsföretagen.</p> <p>Tagit bort uppräknigen av koder under avsnittet <i>BeslutUtredningsrapportÅtgärdENUM</i>.</p> <p>Ändrat <i>BeslutUtredningsrapportÅtgärdENUM</i> till <i>UtredningsåtgärdTYPE</i>.</p>	
2017-12-22	0.7	<p>Lagt till <i>VerkställighetsmalHandelse->SekretessPa</i> och <i>SekretessAv</i>.</p> <p>Brutit ut typdeklarationerna av de olika verkställighetsmålshändelserna, så att det motsvarar schemat.</p> <p>Lagt till beskrivningar under <i>Delåterkallelse</i> och <i>Ändring</i>, för att spegla hur <i>Ursprunglig skuld</i> ska justeras hos kreditupplysningsföretagen.</p> <p>Korrigerat typ på <i>AktuelltSkuldsaldo</i>.</p>	Mikael Skogström
2017-12-21	0.6	<p>Ändrat i avsnitt 3 och lagt till figur, för att spegla att tjänstekontraktet används för flera olika filer och tjänster.</p> <p>Lagt till avsnitt <i>Skuldutdrag</i> som platshållare under <i>Filexempel</i>.</p> <p>Lagt till referensförteckning.</p> <p>Flyttat elementet <i>VerkställighetsmalTyp</i> till elementet <i>VerkställighetsmalHandelse->Nytt</i>.</p>	Mikel Skogström
2017-12-13	0.5	<p>Gjort om <i>Verkställighetsmal -> VerkställighetsmalHandelse</i>, till <i>VerkställighetsmalHandelseLista</i>. Lagt till <i>VerkställighetsmalHandelseListaTYPE</i>.</p> <p>Lagt till <i>AktuelltSkuldsaldo</i>.</p>	Mikael Skogström
2017-12-12	0.4	<p>Tagit bort elementet <i>BeslutHändelse</i> från <i>Beslut</i>.</p> <p>Tagit bort <i>SkuldförändringsLista</i>, <i>SkuldförändringsListaTYPE</i> och <i>SkuldförändringsHändelse</i>.</p> <p>Skapat <i>VerkställighetsmålHändelseTYPE</i> och flyttat över de enums som tidigare fanns på <i>VerkställighetsmålHändelse</i>. Även lagt in de skuldförändringar och värden som påverkar information hos kreditupplysningsföretagen.</p> <p>Tagit bort <i>Avslutsorsak</i> och flyttat över enums <i>godsetAtertaget</i> och <i>godsetEjantraffat</i> till <i>VerkställighetsmålHändelserTYPE</i>.</p> <p>Flyttat <i>UrsprungligSkuld</i> och <i>Avslutsdatum</i> till <i>VerkställighetsmålHändelseTYPE</i>.</p> <p>Lagt till element <i>Sekretess</i> före <i>VerkställighetsmålHändelse</i>, för att hantera sekretess avskilt från målets tillstånd. Tagit bort sekretess och sekretessÅterkallad från <i>VerkställighetsmålHändelseTYPE</i>.</p> <p>Tagit bort <i>Aviseringsadress</i> eftersom NMG fastställt att adressen inte är någon del av förpliktelsen och inte ska lämnas ut.</p> <p>Tagit bort <i>Domstolskod</i> och <i>Domstolsnamn</i> ur <i>SkuldsaneringTYPE</i>.</p>	Mikael Skogström
2017-12-07	0.3	<p>Lagt till elementet <i>UrsprungligSkuld</i>. Ändrat <i>SkuldförändringsHändelse</i> till <i>SkuldförändringLista</i>. Lagt till <i>SkuldförändringsListaTYPE</i>.</p> <p>Lagt till element <i>Sekretess</i> före <i>VerkställighetsmålHändelse</i>, för att hantera sekretess avskilt från målets tillstånd. Tagit bort sekretess och sekretessÅterkallad från <i>VerkställighetsmålHändelse</i>.</p> <p>Lagt till elementen <i>Avslutsdatum</i> och <i>Avslutsorsak</i> i <i>Verkställighetsmål</i>.</p> <p>Tagit bort <i>Aviseringsadress</i> eftersom NMG fastställt att adressen inte är någon del av förpliktelsen och inte ska lämnas ut.</p> <p>Tagit bort <i>Domstolskod</i> och <i>Domstolsnamn</i> ur <i>SkuldsaneringTYPE</i>.</p>	Mikael Skogström
2017-11-21	0.2	<p>Lagt till element <i>Avslut</i> i <i>Verkställighetsmål</i>. Lagt in <i>Avslutsdatum</i> i <i>Avslut</i> och ändrat beteckning till <i>Datum</i>. Lagt till <i>Orsak</i> under <i>Avslut</i>.</p> <p>Korrigerat beskrivning av <i>UtredningsrapportTYPE</i>, element <i>Tillstånd</i>.</p> <p>Ändrat typ på <i>Skuldsanering</i> och skapat typen <i>SkuldsaneringTYPE</i>.</p> <p>Bytt ut motsvarande bilder.</p> <p>Ändrat <i>Konkurs</i> och <i>Rekonstruktion</i> till komplex typ och lagt till <i>Datum</i> och <i>Tillstånd</i> under.</p> <p>Ändrat beskrivningen av båda.</p> <p>Döpt om element <i>Tillstånd</i> i <i>GaldenarTYPE</i> till <i>GaldenarTillstånd</i>.</p> <p>Tagit bort <i>AdressBehallare</i> från <i>AviseringsadressTYPE</i>.</p>	Mikael Skogström

KFM Tjänstekontrakt MålGäldenärstatusV1	Version: 1.25	Sida 7 av 34
		Senast sparat: 2023-03-20

Datum	Ver.	Beskrivning	Signatur
		<p>Ändrat <i>SkuldsaneringsBeslut</i> till <i>SkuldsaneringBeslut</i>.</p> <p>Ändrat <i>SkuldsaneringsBeslutLista</i> till <i>SkuldsaneringBeslutLista</i>.</p> <p>Ändrat <i>Typ</i> under <i>SkuldsaneringBeslut</i> till <i>SkuldsaneringBeslutTyp</i>.</p> <p>Ändrat <i>Utredningsrapporter</i> till <i>Utredningsrapport</i>.</p> <p>Ändrat <i>Tillstand</i> under <i>VerkställighetsmalTYPE</i> till <i>VerkställighetsmalHandelse</i>. Ändrat vilka värden elementet kan ha.</p> <p>Ändrat <i>Konkurs -> Tillstand</i> till <i>Konkurs -> KonkursTillstand</i>. Gjort motsvarande under <i>Rekonstruktion</i>.</p> <p>Under <i>GäldenärTillstånd</i> ändrat tillståndet återkallad till blockerad.</p> <p>Skapat <i>SkuldförändringsHändelseTYPE</i> och beskrivit elementens innehåll. Lagt till elementet <i>SkuldförändringsHändelse</i> under <i>VerkställighetsmalTYPE</i>.</p> <p>Ändrat struktur på <i>SummeringarTYPE</i>, så att A-mål summeras per medelsslag.</p> <p>Ändrat <i>Summering</i> och <i>SummeringTYPE</i>, till <i>SummaSkuldsaldo</i> respektive <i>SummaSkuldsaldoTYPE</i>. Lagt till <i>SummaMedelsslagTYPE</i>.</p> <p>Ändrat <i>VerkställighetsmaltypTYPE</i> till att bara ha två värden: utmatningsmal eller atertagningsmal.</p> <p>Ändrat <i>VerkställighetsmalTillstand</i> till <i>VerkställighetsmalHandelser</i>. Gjort elementet obligatoriskt. Tagit bort vissa värden i väntan på att nya modelleras.</p> <p>Tagit bort <i>Skuldsaldo</i> från <i>Verkställighetsmal</i>. Tagit bort <i>SkuldsaldoTYPE</i> från kontraktet.</p> <p>Ändrat elementet <i>Beslut</i>. Lagt <i>BeslutHandelse</i> och <i>BeslutDatum</i> direkt på <i>Beslut</i>, tillsammans med <i>Utredningsrapport</i>. Ändrat innehåll i <i>UtredningsrapportTYPE</i>.</p> <p>Ändrat formulering i avsnitt 3, Beskrivning.</p> <p>Ändrat i beskrivning av elementen <i>Konkurs</i> och <i>Rekonstruktion</i>.</p> <p>Lagt till att element <i>Skuldnummer</i> försvinner i takt med att Rex-mål avslutas.</p> <p>Ändrat restriktion på <i>Landskod</i>, från <i>maxLength</i> till <i>length = 2</i>. Gjort <i>Postnummer</i> och <i>Postort</i> frivilliga.</p> <p>Ur <i>SkuldsaneringBeslutTyp</i> tagit bort värdena AVS och AVF.</p> <p>Färdigställt avsnitt <i>Filexempel</i>.</p> <p>Ändrat så att samtliga underelement till <i>SvenskAdressTYPE</i> och <i>UtlandskAdressTYPE</i> är frivilliga.</p>	
2017-11-01	0.1	Första utkast.	Mikael Skogström

2. Tjänst

Namn	
Status	
Applikationsområde	
Informationsägare	
Klassificering	
Beroende	
Användning	
SLA	
Krav på infrastruktur	
Tjänsteägare	
Kontaktperson	
Version	

3. Beskrivning

3.1 Överblick

Tjänsten Infoservice publicerar regelbundet information om mål och gäldenärer. Källa för uppgifterna är myndighetens verksamhetssystem.

Uppgifterna distribueras till:

- inkassoföretag, myndigheter och ingivare via *SkuldutdragListaSvar*
- kreditupplysningsföretag via filerna *MålGäldernärförändringar* och *Gäldenärstatus*.

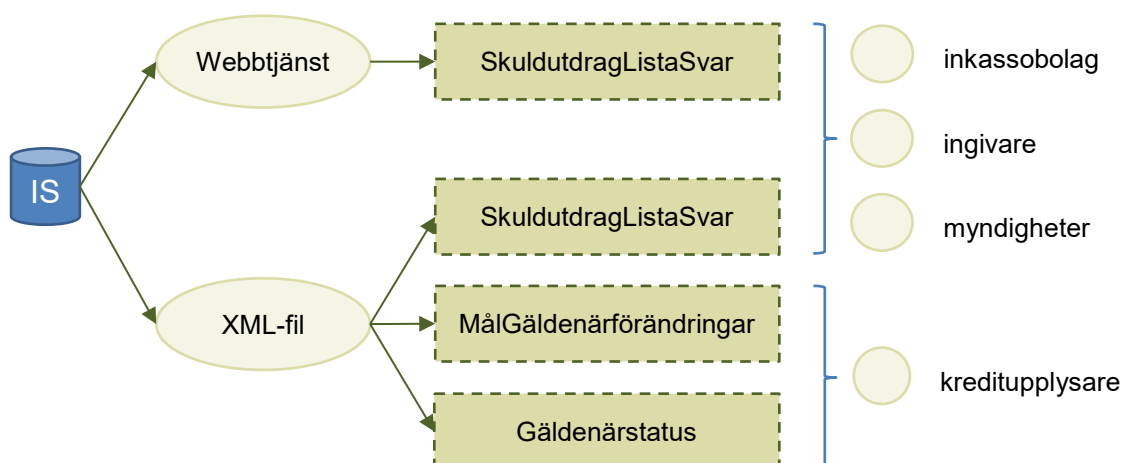

3.2 Tjänstekontrakt

Tjänsten har två tjänstekontrakt, två dokument, som beskriver de scheman som används och den information som förmedlas.

MålGäldenärstatus (detta dokument) beskriver de XML-scheman som används för att leverera en **ögonblicksbild** av galdenären:

- *SkuldutdragListaFraga.xsd*
- *SkuldutdragListaSvar.xsd* och
- *MalGaldenarstatusFil.xsd*
- *SkuldutdragV1.xsd*

Det andra kontraktet – *MålGäldenärförändringar* – beskriver XML-schemat *MalGaldenarforandringFil.xsd*, som används för att leverera **förändringar** på mål och beslut. Det används för kreditupplysningsföretag och för att skicka skuldsaneringsbeslut till några myndigheter.

3.2.1 Skuldutdrag

Svaret kan vara ett skuldutdrag eller ett felmeddelande, t.ex. att galdenären inte finns. I svarsfilen finns skuldutdraget för de personer som finns med i frågefilen/frågemeddelandet.

Skuldutdraget innehåller mer eller mindre detaljer, beroende på vem det är som frågar. Det finns sex kategorier av frågeställare: ingivare/ombud, galdenär, inkassobolag, inkassobolag enligt utökad lagstiftning (inkasso2), delgivningsbyrå, myndighet och allmänhet. För mer information om vem som får se vad, se avsnittet [Behörighet till information](#).

3.2.1.1 Skuldutdrag via fil

XML-filen kan innehålla **flera** frågor och frågefilen kan ha ett godtyckligt namn men måste ligga i intressentens brevlåda i SHS. Svarsfilen heter *SkuldutdragSvar* och hamnar där frågefilen låg.

Om en efterfrågad person saknas i Kronofogdens utsöknings- och skuldsaneringsregister, returneras svaret att personen inte är registrerad.

- för frågor per fil gäller *SkuldutdragListaFraga.xsd*
- för skuldutdragssvar per fil gäller *SkuldutdragListaSvar.xsd*

3.2.2 Kreditupplysning

De två filerna *MålGäldenärförändringar* och *Galdenärstatus* levereras endast till företag som

KFM Tjänstekontrakt MålGäldenärstatusV1	Version: 1.25	Sida 9 av 34
	Senast sparad: 2023-03-20	

lyder under Kreditupplysningslagen [1].

MålGäldenärförändringar är en daglig fil som innehåller de förändringar som skett sedan föregående fil. Det kan t.ex. vara ändrade uppgifter om:

- gäldenär
- verkställighetsmål
- utredningsrapport

Filen *Gäldenärstatus* distribueras en gång i veckan och innehåller skuldsaldo per gäldenär, för samtliga gäldenärer med pågående mål.

4. Filerna SkuldutdragFråga och SkuldutdragSvar

De två filerna *SkuldutdragFråga* och *SkuldutdragSvar* används i kombination. I *SkuldutdragFråga* skickar avsändaren personnummer, samordningsnummer eller organisationsnummer för de personer hon vill ha skuldutdrag för.

SkuldutdragSvar innehåller:

- skuldutdrag för dem som har verkställighetsmål utan sekretess
- returmeddelande för dem som inte finns i myndighetens register eller som enbart har mål med sekretess.

4.1 Filen SkuldutdragFråga

Filnamnet *SkuldutdragFråga* är för formens skull, eftersom skuldutdragstjänsten enbart bryr sig om att det ligger en fil i frågeställarens inkorg i SHS. Filen inleds med ett knapphändigt filhuvud, som följs av en lista med *Personidentiteter* för de personer filingivaren önskar skuldutdrag om.

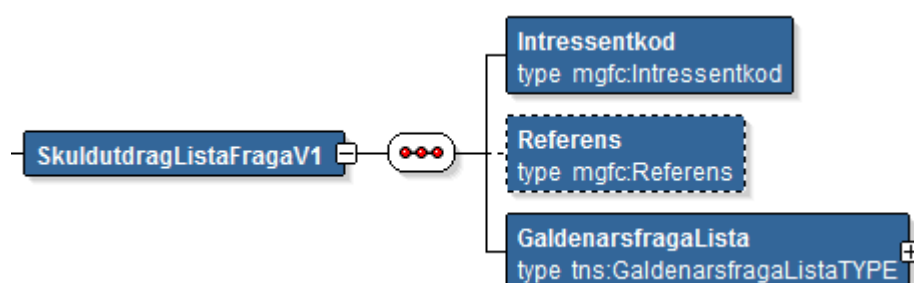

Information	Kard.	Beskrivning	Typ
Intressentkod	1	Filingivarens Intressentkod	sträng, max 5 tecken
Referens	0..1	En frivillig referens. Kan till exempel vara ett transaktionsnummer som avsändaren lägger in, för att senare kunna spåra en returnerad svarsfil till en specifik frågefil.	sträng, max 64 tecken
Gäldenårsfråga-Lista	1	En lista.	Gäldenårsfråga-ListaTYPE

4.1.1 GäldenårsfrågaListaTYPE



GaldenarsfragaListaTYPE innehåller en lista med en eller flera element *Galdenarsfraga*, av typen [GaldenarsfragaTYPE](#).

4.1.2 GäldenårsfrågaTYPE

Information	Kard.	Beskrivning	Typ
Personidentitet	1	Ett personnummer, organisationsnummer eller motsvarande.	sträng, max 12 tecken

Information	Kard.	Beskrivning	Typ
Referens	0..1	En referens frågeställaren kan skicka med för att identifiera svaret. Typiskt är det kundnummer eller motsvarande, som personen har i frågeställaren system.	sträng, max 64 tecken

4.2 Filen SkuldutdragSvar

Filen inleds med elementet *Meddelandeinformation* och dess underelement. Därefter följer elementen *GäldenärstatusLista* och *FelLista*.

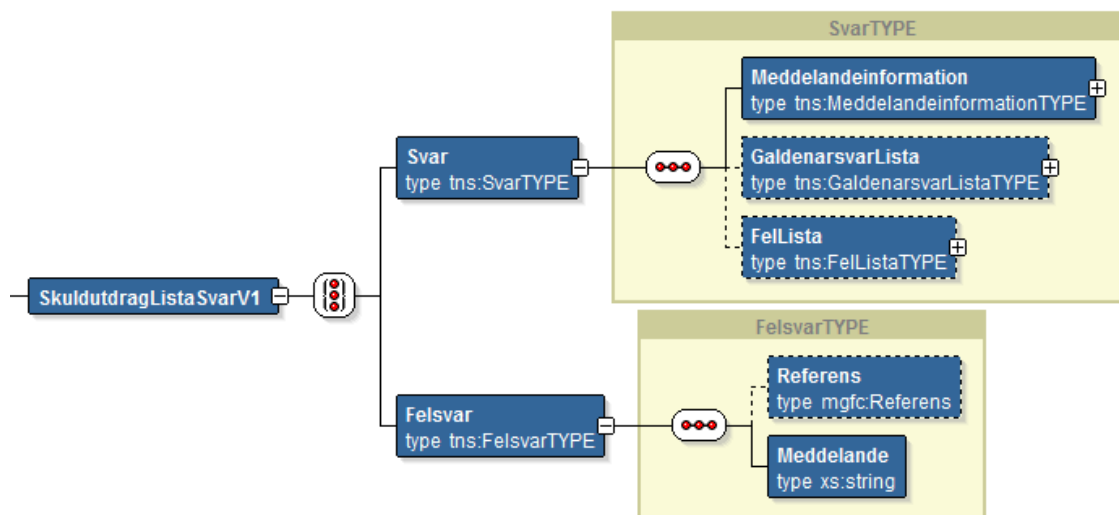

Filen innehåller **antingen** element *Svar* eller *Felsvar*.

Information	Kard.	Beskrivning	Typ
Svar	1	Ett element med returinformation.	SvarTYPE
Felsvar	01	Ett element med felinformation, för Ett element med felinformation, för den händelse frågefilen var felaktig.	FelsvarTYPE

4.2.1 SvarTYPE

Information	Kard.	Beskrivning	Typ
Meddelande-information	1	Inledande element med uppgifter om filen.	Meddelande-informationTYPE
GäldenärstatusLista	0..1	Innehåller ett eller flera skuldutdrag.	Galdenarsvar-ListaTYPE
FelLista	0..1	Om elementet finns, så innehåller det ett eller flera element med felkoder.	FelListaTYPE

4.2.1.1 MeddelandeinformationTYPE

Elementet *Meddelandeinformation* ligger först i filen och innehåller uppgifter som identifierar innehållet och vem som är mottagare.

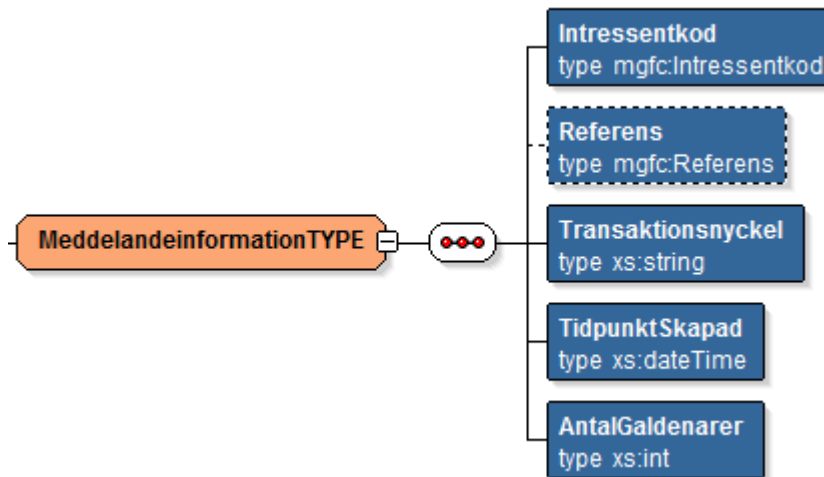

Information	Kard.	Beskrivning	Typ
Intressentkod	1	En kod med 2-5 alfanumeriska tecken, som identifierar vem mottagaren är. Koden erhålls i samband med att mottagaren skriver avtal med Kronofogden.	sträng, 2-5 alfanumeriska tecken.
Referens	0..1	Den referens avsändaren har skickat i frågefilen, och som returneras i svarsfilen för att avsändaren ska kunna koppla samman fråga och svar.	sträng, max 64 tecken
Transaktionsnyckel	1	En unik identifierare som kopplar samman filen med den transaktion som har genererat den.	sträng
TidpunktSkapad	1	Vid vilken tidpunkt filen skapades.	datetime
AntalGaldenärer	1	Antal galdenärer i filen.	heltal

4.2.1.2 GaldenarsvarListaTYPE

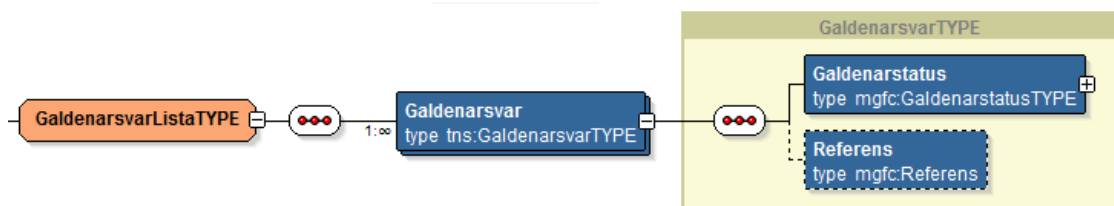

Lista med en eller flera element *Galdenarsvar*, av typen [GaldenarsvarTYPE](#).

GaldenarsvarTYPE

Information	Kard.	Beskrivning	Typ
Galdenarsstatus	1	Innehåller skulduutdrag.	GaldenarsstatusTYPE
Referens	0..1	Den referens frågeställaren har skickat med för att identifiera svaret. Typiskt är det kundnummer eller motsvarande som personen har i frågeställarens system.	sträng, max 64 tecken

4.2.1.3 FelListaTYPE

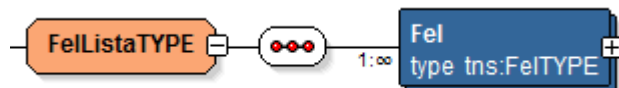

Information	Kard.	Beskrivning	Typ
Fel	1..n	Lista med en eller flera <i>Fel</i> , av typen <i>FeIYPE</i> .	FeIYPE

FeIYPE

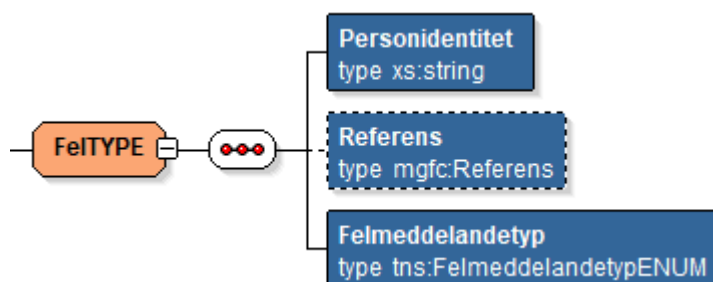

Information	Kard.	Beskrivning	Typ
Personidentitet	1	Den <i>Personidentitet</i> felet gäller.	sträng, 12 tecken, börjar på 16-20
Referens	0..1	Den referens frågeställaren har skickat med för att identifiera svaret. Typiskt är det kundnummer eller motsvarande som personen har i frågeställarens system.	sträng, max 64 tecken
Felmeddelandety	1	Preciserar varför tjänsten inte har kunnat lämna information för aktuell <i>Personidentitet</i> . (En av orsakerna är att personen inte är registrerad, vilket inte är ett fel utan en förklaring.)	FelmeddelandetyENUM

FelmeddelandetyENUM

	Information	Beskrivning
enumeration	OgiltigtNummer	<i>Personidentitet</i> uppfyller inte de formella kraven för hur personnummer, samordningsnummer, organisationsnummer etc. är uppbyggda.
enumeration	PersonSaknas	Personen är inte gäldenär och har inte heller skuldsanering eller andra åtgärder.

4.2.2 *FelsvarTYPE*

Information	Kard.	Beskrivning	Typ
Referens	0..1	Den referens avsändaren eventuellt skickade med i <i>SkuldutdragListaFraga</i> .	sträng, max 64 tecken
Meddelande	1	Ett felmeddelande.	sträng

Nedanstående felmeddelande 1-6 förekommer som värde i 'Meddelande' fältet ovan:

1. Mottagare inte aktiv!
2. Jobbet är inaktiverat för filmottagaren!
3. Maximala Antalet frågor per dygn har överskridits!

KFM Tjänstekontrakt MålGäldenärstatusV1	Version: 1.25	Sida 14 av 34
	Senast sparat: 2023-03-20	

4. Maximala Antalet personer per fråga har överskridits!
5. XML filen validerar inte!
6. Tjänsten har tekniska problem för tillfället!

Förklaring:

Ett ovan, ingivarkoden är inte aktiv, tillgång till tjänsten medges ej.

Två ovan, ingivarkoden är aktiv men ingivaren har inte tillåtelse att använda tjänsten.

Tre ovan, maximala antalet inskickade frågefiler per dygn har överskridits. **Antalet beräknas per kalenderdygn med start kl 00:00.**

Fyra ovan, antalet personid i frågefilen är fler än det maximalt tillåtna.

Fem ovan, frågefilen har felaktigt format och följer inte xsd schemat.

Sex ovan, för närvarande finns ett tekniskt fel i tjänsten.

För 1-5 krävs, efter att felet har avhjälpats av ingivaren, att ny frågefil skickas in till tjänsten.

För 6 gäller att tjänsten kan inte lämna svar pga. tekniskt fel.

- Felsituationen är rapporterad och hanteras skyndsamt hos KFM.
- Frågeställaren anmodas att upprepa begäran om information vid senare tillfälle.

5. Filen MålGäldenärstatus

MålGäldenärstatusFil skickas endast till kreditupplysningsföretag och innehåller enbart summerad information:

- alla gäldenärer med pågående verkställighetsmål
- antal a- och e-mål, per gäldenär och medelsslag
- skuldsaldo a- och e-mål, per gäldenär och medelsslag

Den fungerar som en ögonblicksbild av hur mycket gäldenären har kvar att betala. Däremot ger den ingen information om beslut, skuldsanering, etc.

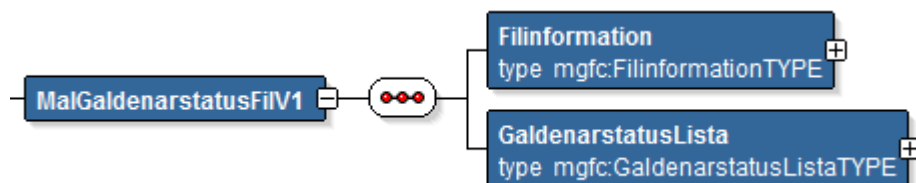

Information	Kard.	Beskrivning	Typ
Filinformation	1	Inledande element med uppgifter om filen.	FilinformationTYPE
Gäldenärstatus-Lista	1	Innehåller summeringar för en eller flera gäldenärer.	Gäldenärstatus-ListaTYPE

5.1 FilinformationTYPE

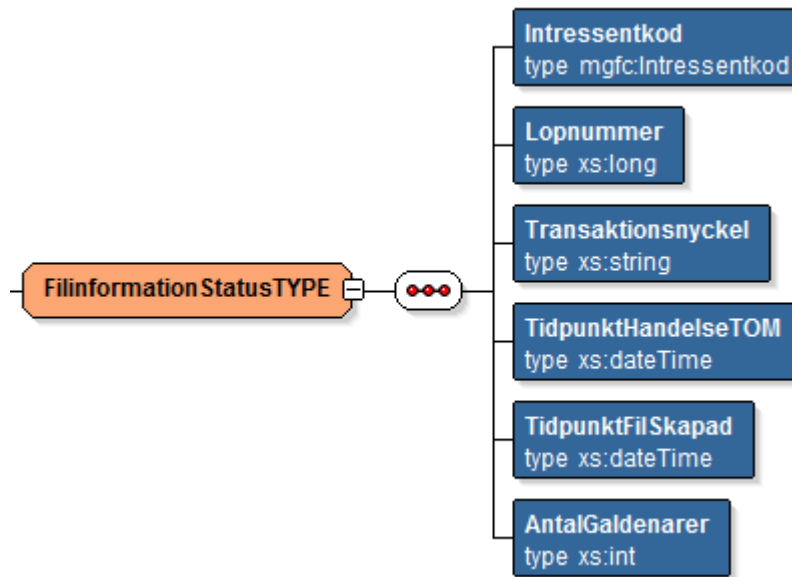

Elementet *Filinformation* ligger först i filen och innehåller uppgifter som identifierar innehållet och vem som är mottagare.

Information	Kard.	Beskrivning	Typ
Intressentkod	1	En kod med 2-5 alfanumeriska tecken, som identifierar vem mottagaren är. Koden erhålls i samband med att mottagaren skriver avtal med Kronofogden.	sträng, 2-5 alfanumeriska tecken.
Löpnummer	1	Räknas upp med 1 för varje ny fil version av filen <i>MålGäldenärFörändringar</i> som tjänsten genererar. Numret nollställs inte utan sträcker sig över mängder av datum.	stort heltal (long)
Transaktionsnyckel	1	En unik identifierare som kopplar samman filen med den transaktion som har genererat den.	sträng
TidpunktHändelse TOM	1	Senast tidpunkt för de förändringar filen innehåller.	datetime
TidpunktFilSkapad	1	Vid vilken tidpunkt filen har skapats.	datetime
AntalGaldenärer	1	Antal galdenärer i filen.	heltal

5.2 GaldenarstatusListaTYPE

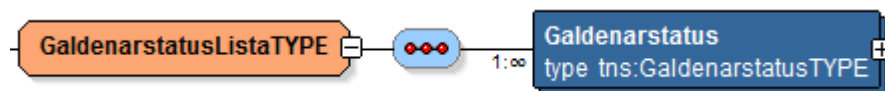

Lista med en eller flera element [Galdenärstatus](#).

6. Galdenärstatus

Tjänsten använder schemana *SkuldutdragListaSvar.xsd* och *MalGaldenarstatusFil.xsd* för att leverera ögonblicksbilder av galdenärer (men till olika intressenter och med delvis olika innehåll).

Den del de har gemensamt– och som förmedlar information om galdenären – heter *Galdenärstatus* och är en [GaldenärstatusTYPE](#).

6.1 GäldenärstatusTYPE

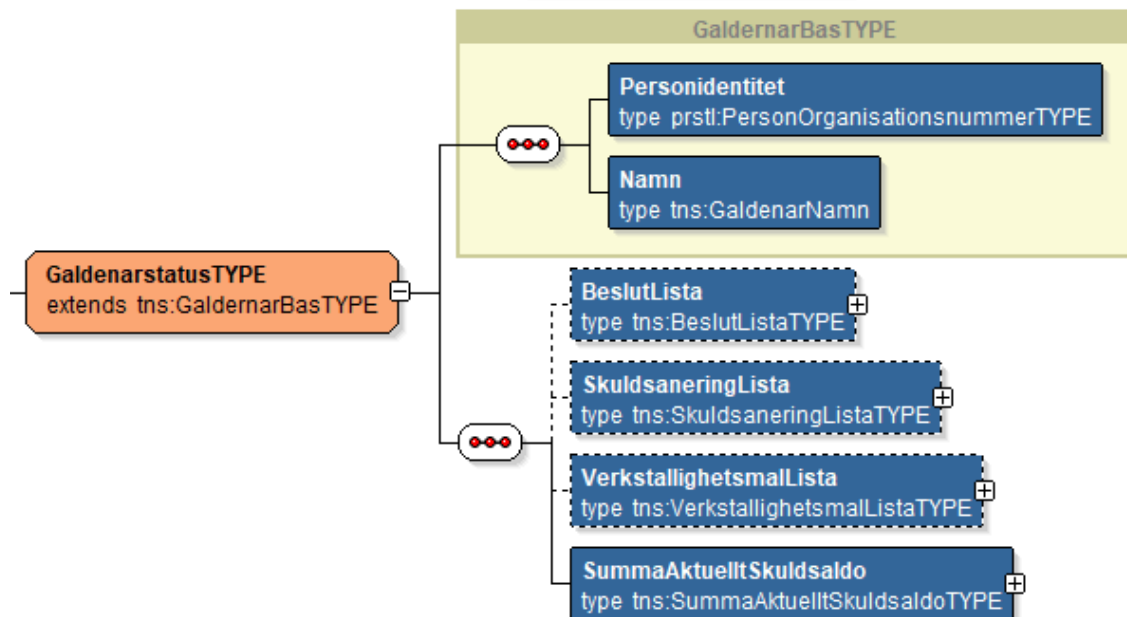

En gäldenär kan ha pågående mål men måste inte ha det. Det existerar fall där gäldenären aldrig har haft några verkställighetsmål men finns med för att hon har skuldsanering.

Obs! I schemat *MalGaldenarstatusFil.xsd* finns elementen *BeslutLista*, *Skuldsanering* och *VerkställighetsmålLista* bara med av praktiska skäl. De förekommer aldrig i motsvarande fil *MalGaldenarstatusFil*.

Information	Kard.	Beskrivning	Typ
Personidentitet	1	Gäldenärens person-, samordnings- eller organisationsnummer.	sträng, 12 tecken, börjar på 16-20
Namn	1	Gäldenärens aviseringsnamn. <i>Fysiska personer:</i> Fältet innehåller en kombination av tilltalsnamn, mellannamn och efternamn. Om personen är skyddad innehåller elementet strängen "SKYDDADE PERSONUPPGIFTER". <i>Juridiska personer:</i> Fältet innehåller företags/organisationens namn.)	sträng, 72 tecken
BeslutLista	0..1	Lista med beslut. <i>Skickas endast i filen SkuldutdragSvar.</i>	BeslutListaTYPE
Skuldsanering	0..1	Uppgifter om ett eventuellt skuldsanerings-ärende. <i>Skickas endast i filen SkuldutdragSvar.</i>	SkuldsaneringTYPE
VerkställighetsmålLista	0..1	Innehåller information om gäldenärens verkställighetsmål. <i>Skickas endast i filen SkuldutdragSvar.</i>	VerkställighetsmålListaTYPE
SummaAktuelltSkuldsaldo	1	Antal A- och E-mål som gäldenären har samt det totala skuldsaldot för dem	SummaAktuelltSkuldsaldoTYPE

6.2 BeslutListaTYPE

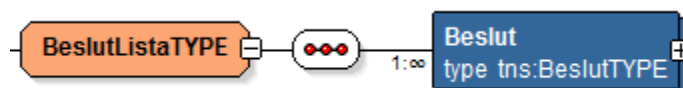

Lista av *Beslut*, som är av typen [BeslutTYPE](#). För närvarande innehåller listan inga avslutade beslut.

6.2.1 BeslutTYPE

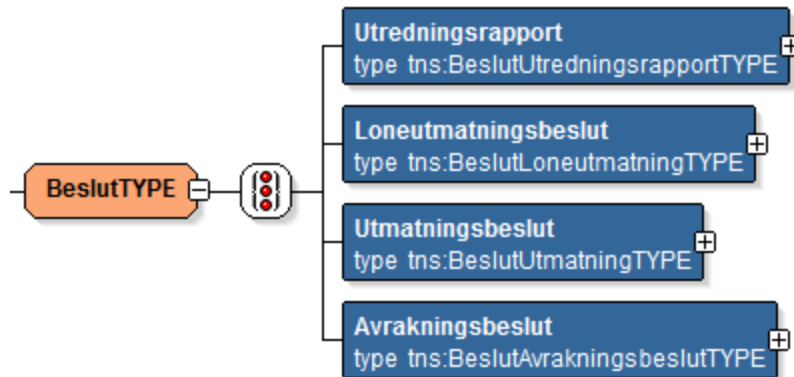

Ett beslut kan vara en av följande typer: *Utredningsrapport*, *Löneutmätning*, *Utmätning* eller *Avräkningsbeslut*.

6.2.1.1 BeslutUtredningsrapportTYPE

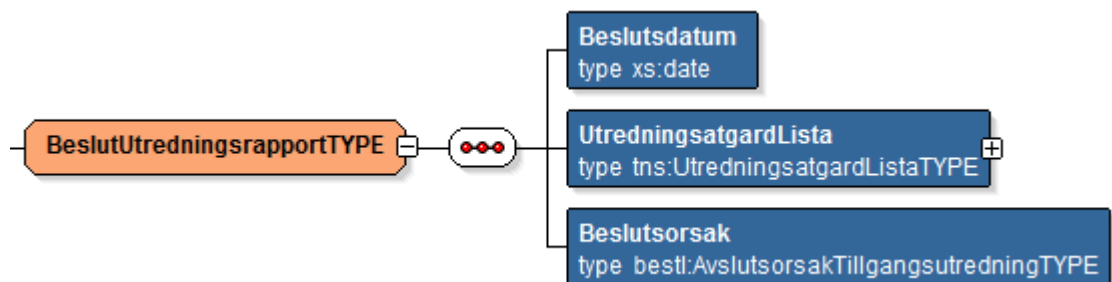

Utredningsrapporter beskriver olika åtgärder som görs under verkställighetsprocessen.

Information	Kard.	Beskrivning	Typ
Beslutsdatum	1	Datum för beslut.	datum
Utredningsåtgärd-Lista	1	En lista med de åtgärder som ingår i utredningsrapporten.	Utredningsåtgärd-ListaTYPE
Beslutsorsak	1	Avslutsorsak för tillgångsutredningen, dvs. orsaken till att utredningsrapporten upprättas. Till exempel att utredningen avslutats pga. att samtliga sökande avstår utmätning av fastighet eller andra tillgångar.	Avslutsorsak-Tillgångsutredning-TYPE

UtredningsåtgärdListaTYPE

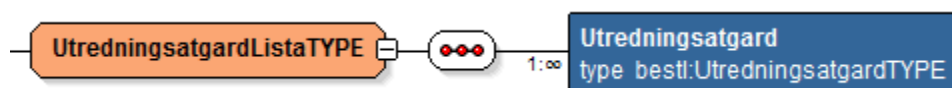

Information	Kard.	Beskrivning	Typ
Utredningsåtgärd-ListaTYPE	0..n	En lista med de åtgärder som ingår i utredningsrapporten.	Utredningsåtgärd-TYPE

UtredningsåtgärdTYPE

Värde	Innebörd	Förut
inhamtatUppgifterFranSkatteregister	Registerforskning vid fullständig tillgångsundersökning. Alla <i>inhamtat</i> tillsammans, förutom <i>inhamtatUppgifterFranGaldenaren</i> .	R ¹
inhamtatUppgifterFranBilregister	Se <i>inhamtatUppgifterFranSkatteregister</i> .	R ¹
inhamtatUppgifterFranGaldenaren	Gäldenärskontakt	G
inhamtatUppgifterFranBank	Se <i>inhamtatUppgifterFranSkatteregister</i> .	R ^{Fell} Bokmärket är inte definierat.
inhamtatUppgifterFranBostadsrättsforening	Se <i>inhamtatUppgifterFranSkatteregister</i> .	R ^{Fell} Bokmärket är inte definierat.
inhamtatUppgifterFranAnnan	Se <i>inhamtatUppgifterFranSkatteregister</i> .	R ^{Fell} Bokmärket är inte definierat.
inhamtatUppgifterFranForsakringsbolag	Se <i>inhamtatUppgifterFranSkatteregister</i> .	R ¹
inhamtatUppgifterFranForsakringskassan	Se <i>inhamtatUppgifterFranSkatteregister</i> .	R ¹
inhamtatUppgifterFranBankgirot	Se <i>inhamtatUppgifterFranSkatteregister</i> .	R ¹
inhamtatUppgifterFranPlusgirot	Se <i>inhamtatUppgifterFranSkatteregister</i> .	R ¹
inhamtatUppgifterFranVapenregistret	Se <i>inhamtatUppgifterFranSkatteregister</i> .	R ¹
inhamtatUppgifterFranEuroclear-Sweden	Se <i>inhamtatUppgifterFranSkatteregister</i> .	R ¹
forhorMedGaldenaren	Förhör har hållits.	F
forhorMedSokanden	Förhör har hållits.	–
forhorMedTredjeMan	Förhör har hållits.	–
tillgangsfor-teckning	Förteckning över tillgångar. Skickas i de fall verksamhetssystemet inte har kunnat avgöra om det ska vara med eller utan sanningsförsäkran. Känd bugg.	–
tillgangsfor-teckningMedSanningsforsakran	Förteckning över tillgångar med sanningsförsäkran.	S
tillgangsfor-teckningUtanSanningsforsakran	Förteckning över tillgångar utan sanningsförsäkran.	T
forrhattningBostadLokal	Bostadsförrättning (för juridisk person förrättning i dennes lokal).	B
forrhattningAnnatUtrymme	Förrättning på annan plats än bostaden.	A
foretagshypoteksutredning	Ej utmätningsbar egendom pga. företagshypotek.	U
fastighetsPantbrevsutredning	Pantbrevsutredning gjord.	–
galdenarenSaknarKandInkomst	Utredningen har inte kunnat påvisa att gäldenären har en löneinkomst.	L ²

¹ R returnerade om minst en av åtgärderna markerad med R ingick.

Värde	Innebörd	Förut
utrymmeForLoneutmatningSaknas	Gäldenären saknar tillräcklig förvärvslön för löneutmätning.	L ²
loneutmatningPagar	Löneutmätning pågår.	–
loneutredningEjRelevant	Registreras alltid för juridisk person.	L ²

AvslutsorsakTillgångsutredningTYPE

AvslutsorsakTillgångsutredni... restricts xsd:string	
enumeration	galdenarenSaknar...
enumeration	allaSokandenAvst...
enumeration	allaSokandeAvstar...

Värde	Innebörd	Förut
galdenarenSaknarKanda-UtmatningsbaraTillgangarForTackandeAvSkulden(URR)	Tillgångsutredningen avslutas för att gäldenären inte har några tillgångar som kan utmätas för att täcka skulden.	H
allaSokandenAvstarUtmatning-AvFastighet	Alla sökande avstår från att utmäta fastighet.	Ä
allaSokandeAvstarUtmatning	Alla sökande avstår från utmätning.	–

6.2.1.2 BeslutLöneutmätningTYPE

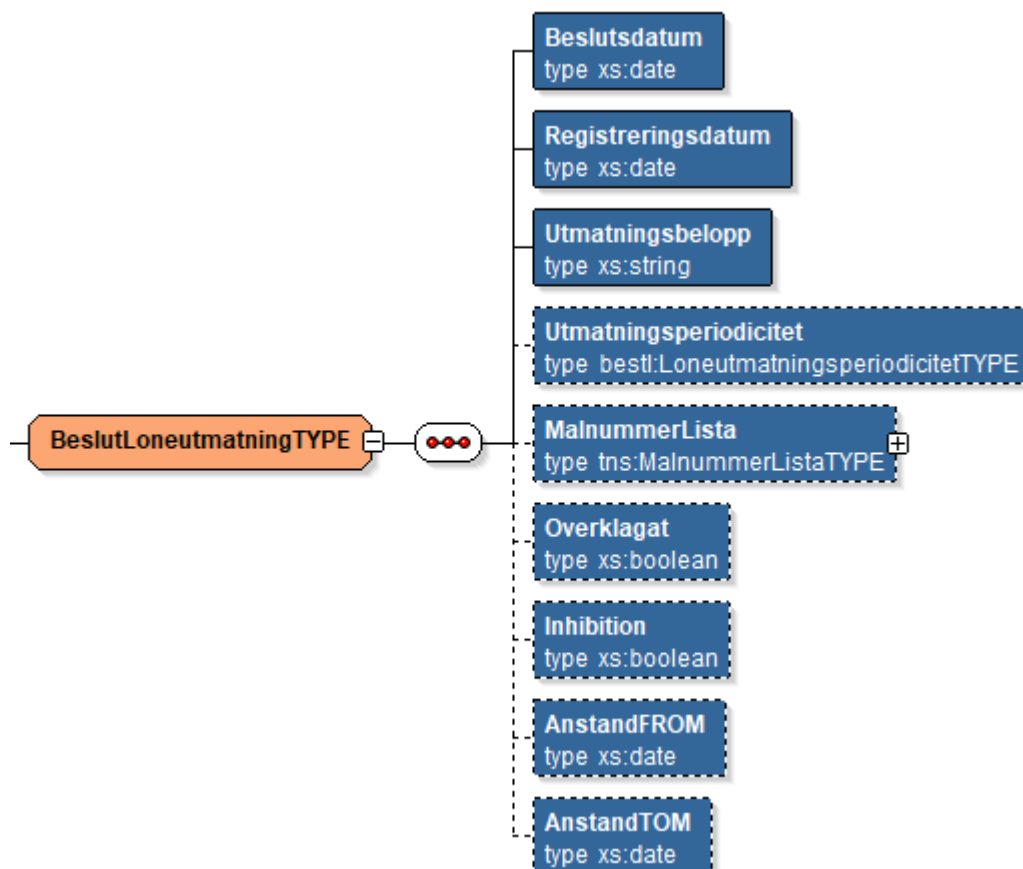

Om gäldenären får anstånd med löneutmätningen, skickas en ny version av beslutet ut där *AnståndFROM* och *AnståndTOM* är angivna. Löneutmätningens beslut avslutas alltså inte, utan

KFM Tjänstekontrakt MålGäldenärstatusV1	Version: 1.25	Sida 20 av 34
	Senast sparat: 2023-03-20	

ändras.

Om anstånden avslutas innan tiden löpt ut, skickas ytterligare en version av beslutet ut, där *AnståndFROM* och *AnståndTOM* saknas.

Ett löneutmättningsbeslut kan ge som resultat att ingen löneutmätning ska göras och *Utmättningsbelopp* är då 0.

Information	Kard.	Beskrivning	Typ
Beslutsdatum	1	Det datum beslutet gäller från. Vid tilläggsbeslut och ändringsbeslut, dvs. ändrade beslut, anges datum för grundbeslutet.	datum
Registreringsdatum	1	Det datum beslutet/ändringen av beslutet registrerades.	datum
Utmättningsbelopp	1	En sträng på 9 tecken som kan innehålla ett numeriskt värde eller strängen "MAX". "MAX" innebär att maximalt belopp, dvs. allt över ett visst minimibelopp (förbehållsbelopp), ska dras på lön.	sträng
Utmättningsperiodicitet	0..1	I <i>specialbeslut</i> kan löneutmättningsbeslutet omfatta en engångsutbetalning, då finns ingen periodicitet.	LöneutmättningsperiodicitetTYPE
MålnummerLista	0	Mål som ingår i löneutmättningsbeslutet. Tjänsten kommer inte att returnera denna uppgift men elementet ligger kvar i schemat.	VerkställighetsmålldTYPE
Överklagat	0..1	SANT om beslutet är överklagat. FALSKT om beslutet inte är överklagat (kan skickas ifall överklagande har upphävts)	boolesk
Inhibition	0..1	SANT om beslutet omfattas av inhibition. FALSKT om beslutet inte är längre omfattas av inhibition (kan skickas ifall avslutad inhibition har registrerats)	boolesk
AnståndFROM	0..1	Datum, från och med, som anståndet gäller. Ett beslut om anstånd kan återkallas. Om det finns flera aktuella beslut återkallas samtliga.	datum
AnståndTOM	0..1	Datum, till och med, som anståndet gäller.	datum

LöneutmättningsperiodicitetTYPE

Något av följande strängvärden: **dag, vecka, fjortonDagar, manad**

VerkställighetsmålldTYPE

Sträng som innehåller mellan 6 och 12 siffror. Inleds alltid med 11.

6.2.1.3 BeslutUtmätningTYPE

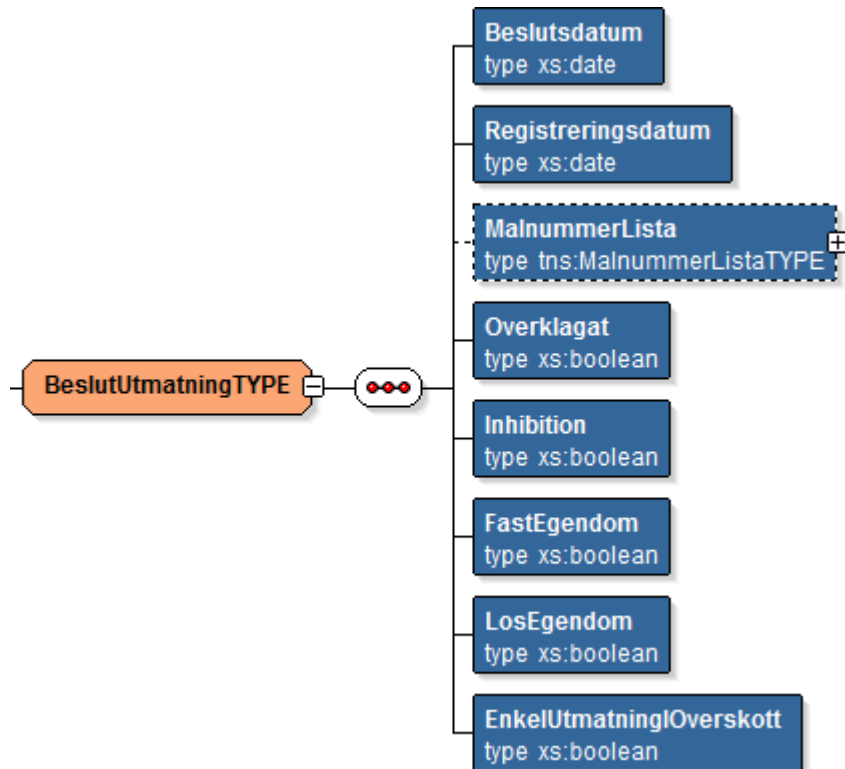

Information	Kard.	Beskrivning	Typ
Beslutsdatum	1	Det datum beslutet gäller från.	datum
Registreringsdatum	1	Det datum beslutet/ändringen av beslutet registrerades.	datum
MålnummerLista	0	Mål som ingår i utmätningsbeslutet. Tjänsten kommer inte att returnera denna uppgift men elementet ligger kvar i schemat.	MålnummerListaTYPE
Överklagat	1	SANT om beslutet är överklagat. FALSKT om beslutet inte är överklagat (kan skickas om överklagande har upphävts)	boolsk
Inhibition	1	SANT om beslutet omfattas av inhibition. FALSKT om beslutet inte är längre omfattas av inhibition (kan skickas om avslutad inhibition har registrerats)	boolsk
Fast egendom	1	SANT om beslutet avser fast egendom	boolsk
Lös egendom	1	SANT om beslutet avser lös egendom	boolsk
Enkel utmätning i överskott	1	SANT om beslutet är av typen enkel utmätning i överskott.	boolsk

MalnummerListaTYPE

Lista med en eller flera element av typen [VerkställighetsmålIdTYPE](#).

6.2.1.4 BeslutAvräkningsbeslutTYPE

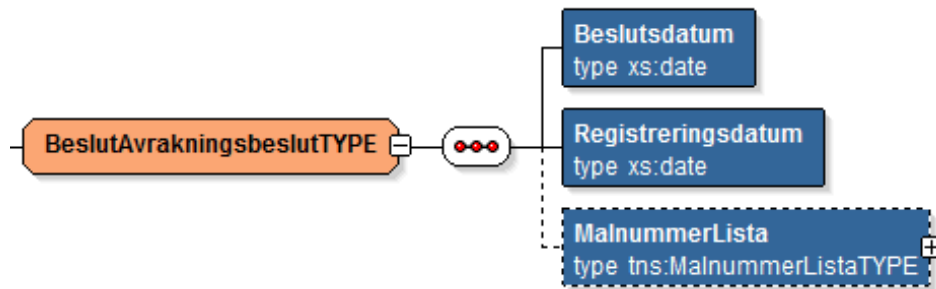

Information	Kard.	Beskrivning	Typ
Beslutsdatum	1	Det datum beslutet gäller från.	datum
Registreringsdatum	1	Det datum beslutet/ändringen av beslutet registrerades.	datum
MålnummerLista	1	Mål som ingår i beslutet. Tjänsten kommer inte att returnera denna uppgift men elementet ligger kvar i schemat.	MålnummerListaTYPE

6.3 SkuldsaneringTYPE

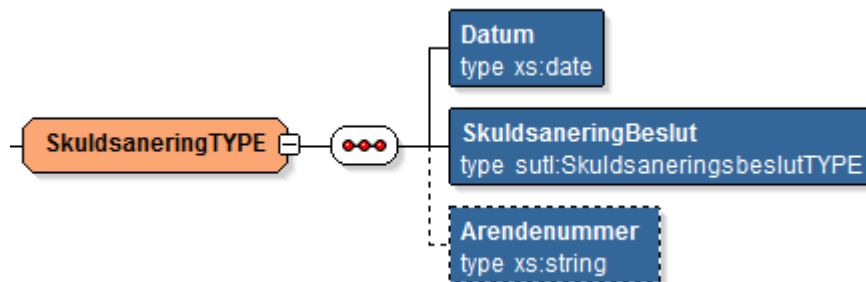

Information	Kard.	Beskrivning	Typ
Datum	1	Datum för beslut.	datum
Skuldsanering-Beslut	1	Status som anger i vilken fas beslutet befinner sig.	Skuldsanerings-handelseTYPE
Ärendenummer	0..1	Ärendenummer för eventuell prövning i domstol.	sträng

6.3.1 SkuldsaneringsbeslutTYPE

De olika statuslägen en skuldsanering kan ha. Notera att skuldsanering för företagare har motsvarande statuslägen men andra koder, för att separera företagare från vanliga privatpersoner.

	Värde	Beskrivning
enumeration	INL	Beslut om inledande skuldsanering.
enumeration	BSL	Beslut om skuldsanering har vunnit laga kraft. Signalen skickas 26 dagar ² efter att beslutet fattats.
enumeration	ÅUH	Lagakraftvunnet beslut om skuldsanering har återkallats, genom upphävande.
enumeration	ÅAV	Beslut att inleda skuldsanering har återkallats.
enumeration	AVS	Används inte än.

² Laga kraft är 21 dagar efter att beslutet fattats. Vi har lagt på fem dagar för att post och skanning av handlingar ska hinnas med vid sena överklaganden.

	Värde	Beskrivning
enumeration	INF	Beslut om inledande skuldsanering för företagare.
enumeration	BSF	Beslut om skuldsanering för företagare har vunnit laga kraft. Signal skickas 26 dagar 3 efter att beslutet fattats.
enumeration	ÅUF	Lagakraftvunnet beslut om skuldsanering för företagare har återkallats, genom upphävande.
enumeration	ÅAF	Beslut att inleda skuldsanering för företagare har återkallats.
enumeration	AVF	<i>Används inte än.</i>

6.4 VerkställighetsmålListaTYPE

Lista av Verkställighetsmål, vilka har typen [VerkställighetsmålTYPE](#).

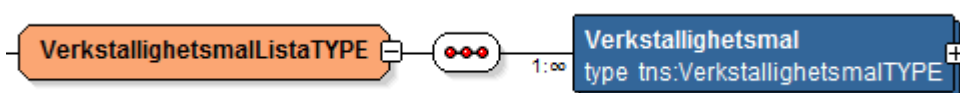

6.4.1 VerkställighetsmålTYPE

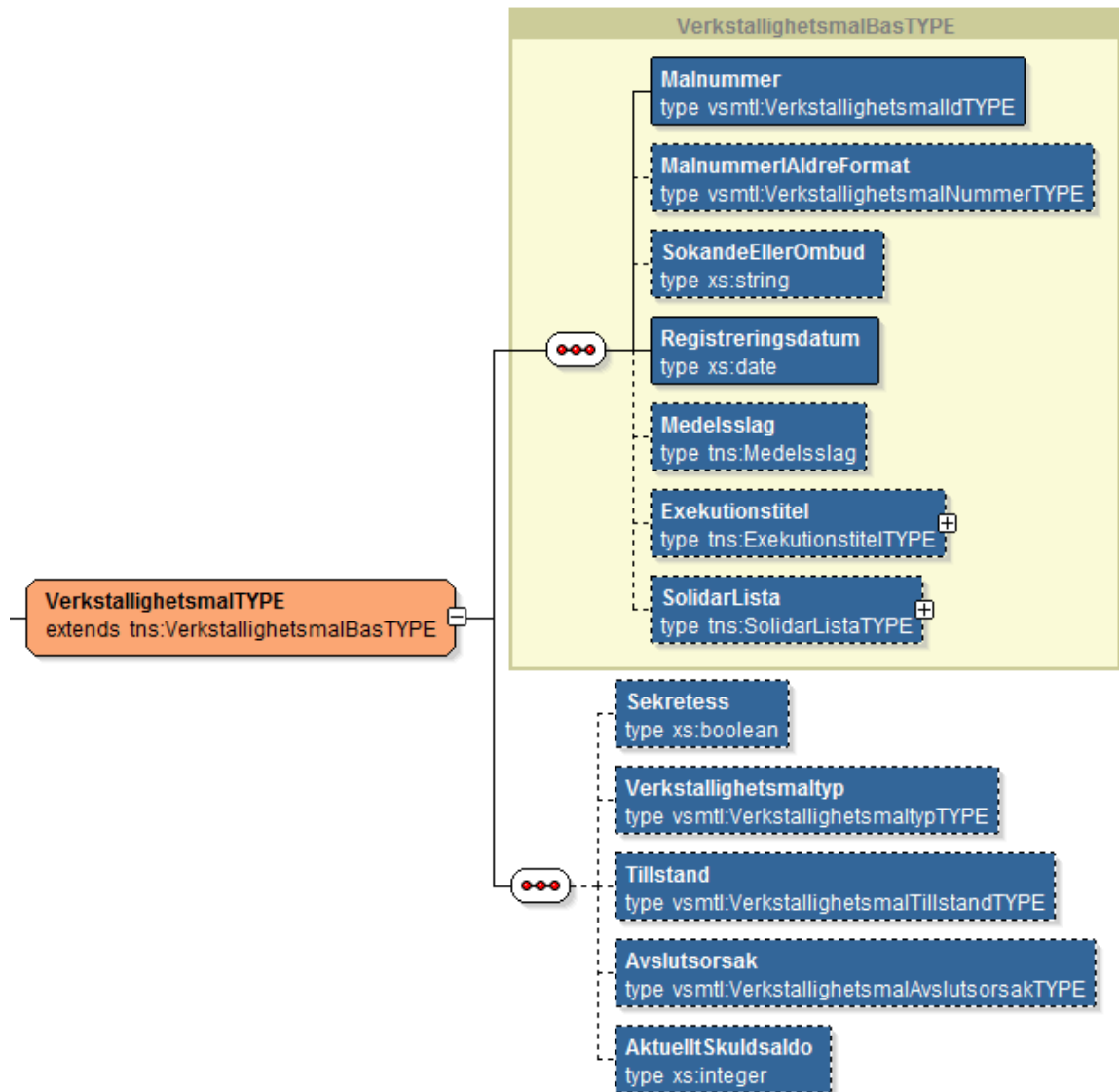

Information	Kard.	Beskrivning	Typ
Målnummer	1	Skuldnummer, enligt den nya modell som används inom myndigheten. Målnummer är max 12 tecken långt och innehåller enbart siffror. Det är ett unikt löpnummer och omfattar både A- och E-mål.	sträng, mellan 6 och 12 siffror, börjar alltid på 11
MålnummerÄldre-Format	0..1	Mål enligt den gamla modell som används i Rex. Försvinner i takt med att Rex-mål avslutas.	Verkställighets-målNummer-TYPE
SökandeEller-Ombud	0..1	Innehåller ombudets namn, ifall det finns ett ombud, annars sökandes. Om sökande är skyddad innehåller elementet strängen "SKYDDADE PERSONUPPGIFTER". Elementet skickas bara i skuldutdrag.	String
Registreringsdatum	0..1	Målets registreringsdatum hos Kronofogden.	datum

KFM Tjänstekontrakt MålGäldenärstatusV1	Version: 1.25	Sida 25 av 34
	Senast sparad: 2023-03-20	

Information	Kard.	Beskrivning	Typ
Medelsslag	0..1	Vilket medelsslag målet eventuellt har. E-mål har <i>aldrig</i> medelsslag. A-mål har <i>alltid</i> medelsslag, men det kan döljas (visas som 00) i vissa fall, se Behörighet till information	heltal, 10-99
Exekutionstitel	0..1	Elementet finns (och har då också underelementen År och/eller Period) om det är ett periodiserat A-mål.	Exekutionstitel-TYPE
SolidarLista	0..1	Listan finns endast om målet har solidararer och innehåller då målets övriga gäldenärer. Solidarerna delar samma mål men har andra/egna målnummer.	SolidarListaTYPE
Sekretess	0..1	Anger om målet har sekretess eller inte. Vissa mottagare av skuldrdrag, så som gäldenären själv och myndigheter, får även uppgift om sekretessbelagda mål. Övriga får enbart mål utan sekretess. Elementet skickas bara i skuldrdrag.	Boolean
Verkställighetsmål-typ	0..1	Anger vilken typ av mål det är, t.ex. underhållsbidragsmål eller utmätningsmål.	VerkställighetsmåltypTYPE
Tillstånd	0..1	Anger om målet fortfarande verkställighetsprövas, om det är under verkställighet eller är avslutat. Elementet skickas bara i skuldrdrag.	VerkställighetsmålTillstånd-TYPE
Avslutsorsak	0..1	Element som anger vad som var orsaken till att målet avslutades, t.ex. helåterkallelse, preskribering eller att målet har blivit fullt betalt.	VerkställighetsmålAvslutsorsakTYPE
AktuelltSkuldsaldo	0..1	Målets aktuella skuldsaldo, inklusive eventuella avgifter och ränta. Skickas alltid i svensk valuta.	heltal

6.4.1.1 VerstillighetsmalNummerTYPE

Alfanumerisk sträng som är formaterad enligt något av följande:

Alt 1: A-mål: 999999999999-nnnn

- 999999999999 har samma format som elementet *Personidentitet*, dvs. en 12 tecken lång sifferkombination.
- nnnn är ett löpnummer mellan 1 och 9999 alt. 0001 och 9999. Löpnumret motsvarar målnumret från Rex (som var definierat till sex siffror men som i praktiken inte gick högre än 9999)

Alt 2: E-mål: d-nnn-åå/kkkk där

- d är diariebokstav och är en av U, I eller Å
- nnn är ett nummer mellan 1 och 999999
- åå är de två sista siffrorna i år med inledande nollor
- kkkk är en bokstavskod (samma som de fyra första bokstäverna i team id)

6.4.1.2 ExekutionstitelTYPE

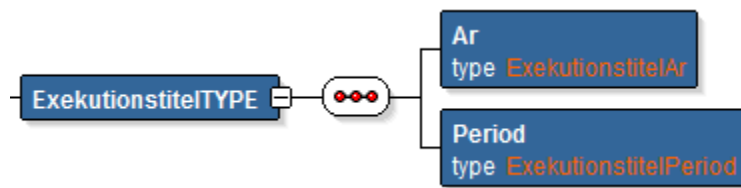

Information	Kard.	Beskrivning	Typ
År	1	Vilket år fordran uppstod. Måste inte vara samma år som målet registrerades.	ExekutionstitelAr
Period	1	Vilken period fordran uppstod.	ExekutionstitelPeriod

ExekutionstitelAr

ExekutionstitelAr restricts xsd:string	
length	4
pattern	[0-9]{4}

En avgränsande typdeklaration som anger att elementet *Exekutionstitel*->*År* måste vara en sträng med fyra siffror mellan 0 och 9.

ExekutionstitelPeriod

ExekutionstitelPeriod restricts xsd:string	
length	2
pattern	[0-9]{2}

En avgränsande typdeklaration som anger att elementet *Exekutionstitel*->*Period* måste vara en sträng med 2 siffror mellan 0 och 9.

6.4.1.3 SolidarListaTYPE

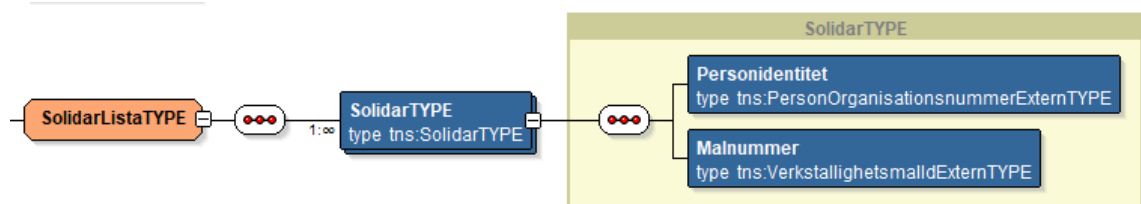

Information	Kard.	Beskrivning	Typ
Solidar	1	Ett enskilt solidarsamband	SolidarExternalTYPE

6.4.1.4 SolidarTYPE

Information	Kard.	Beskrivning	Typ
Personidentitet	1	Gäldenärens person-, samordnings- eller organisationsnummer.	sträng, 12 tecken, börjar på 16-20
Malnummer	1	Skuldnummer, enligt den nya modell som används inom myndigheten. Målnummer är max 12 tecken långt och innehåller enbart siffror. Det är ett unikt löpnummer och omfattar både A- och E-mål.	sträng, mellan 6 och 12 siffror, börjar alltid på 11

6.4.1.5 VerkställighetsmåltypTYPE

Tjänsten skickar följande typer av verkställighetsmål:

Typ	Beskrivning	Kommentar
grundavgift/Underhallbidragsmål	Grundavgift i underhållbidragsmål	
underhallbidragsmål	Underhållbidragsmål	
utmatningsmal	Utmätningsmål	
atertagningsmal	Återtagningsmål	
avhysningsmal	Avhysningsmål	Skickas här, men finns inte med i förändringsfiler
handrackningsmal	Handrackningsmål	Skickas här, men finns inte med i förändringsfiler
fastighetsutmatningsmal	Fastighetsutmatningsmål	Skickas här, men finns inte med i förändringsfiler
konkursloneutmatningsmal	Konkursloneutmatningsmål	Skickas här, men finns inte med i förändringsfiler

6.4.1.6 VerkställighetsmålTillståndTYPE

Figuren nedanför beskriver hur de olika tillstånden är kopplade till hanteringen av Kronofogdens verkställighetsmål.

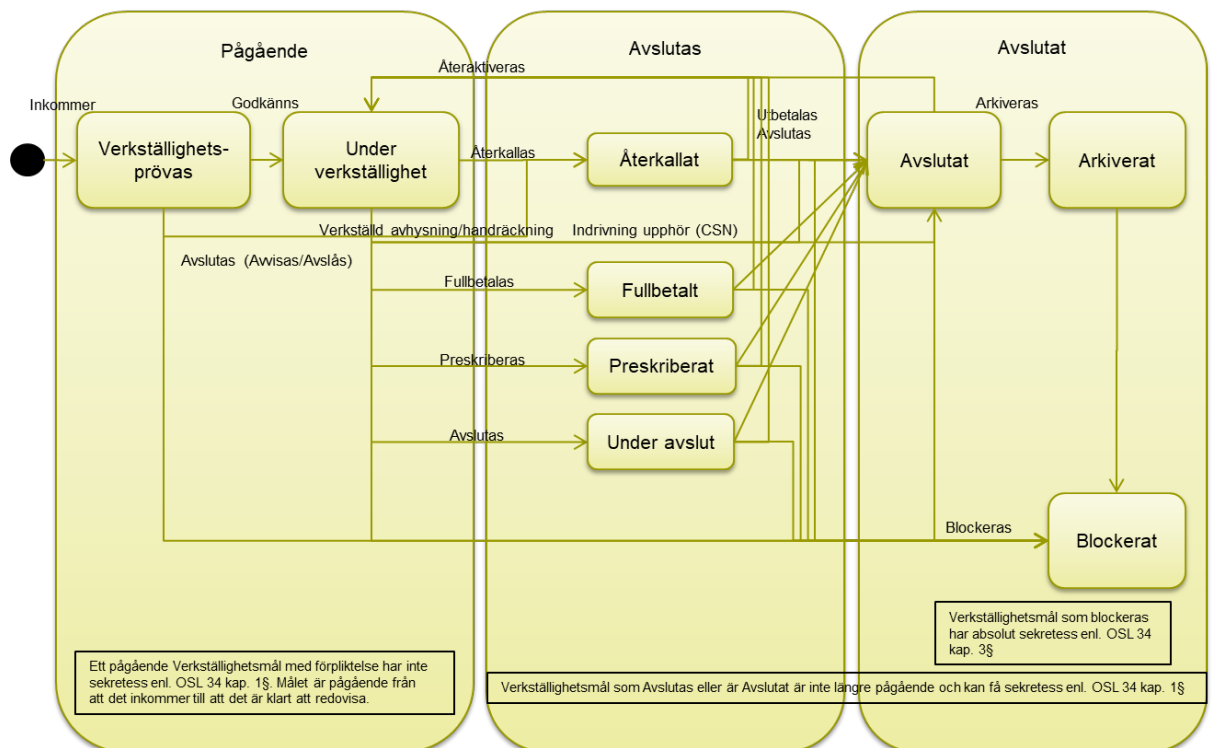

Ett mål har något av tillstånden nedan. Tillstånd visas i skuldrutdraget, men det är inte alla mottagare som kan se samtliga tillstånd. Till exempel är det bara myndigheter och gäldenären själv som kan se att ett mål är arkiverat.

Tillstånd	Beskrivning	Innebörd
Verkställighetsprövas	Verkställighetsprövas	Skickas inte
underVerkställighet	Under verkställighet	Verksamheten verkställer målet
aterkallat	Återkallat	

Tillstånd	Beskrivning	Innebörd
fullbetalt	Fullbetalt	Dessa tillstånd innebär att målet är på väg att avslutas och redovisas som tillstånd <i>Avslutat</i> i skuldrutdragen i fall mottagaren ej är myndighet eller gäldenär och ska kunna se avslutade mål, se Tillstånd på verkställighetsmål
preskriberat	Preskriberat	
underAvslut	Under avslut	
avslutat	Avslutat	Målet är avslutat.
arkiverat	Arkiverat	Målet är markerat för arkivering.
blockerat	Blockerat	Målet är felaktigt och kommer inte att verkställas. Skickas inte

6.4.1.7 VerkställighetsmålAvslutsorsakTYPE

Elementet anger orsaken till att ett mål avslutas. Följande orsaker skickas ut.

Typ	Beskrivning
maletAterkallat	Målet återkallat.
maletFullbetalt	Målet fullt betalt.
forMangaUppskov	Det har varit för många eller för långa uppskov.
avhysningGenomford	(Avhysningsmål) Vräkning genomförd.
godsetAtertaget	(Återtagningsmål) Godset är återtaget.
godsetEjAntraffat	(Återtagningsmål) Det gick inte att hitta godset.
galdenarKonkurs	Gäldenären är i konkurs.
galdenarsKonkursAvslutad	Gäldenärens konkurs är avslutad.
mallngarISkuldsaneringsbeslut	Målet ingår i ett skuldsaneringsbeslut.
ansokanOfullständig	Ansökan saknar nödvändig information.
malPreskriberat	Målet är preskriberat.
maletRedovisas	Målet redovisas.
botesforvandling	Bötesförvandling (endast A-mål).
mallndrivningUpphort	Indrivning av målet har upphört.
galdenarAvliden	Gäldenär avliden (endast vissa medelslag i A-mål).

6.5 SummaAktuelltSkuldsaldoTYPE

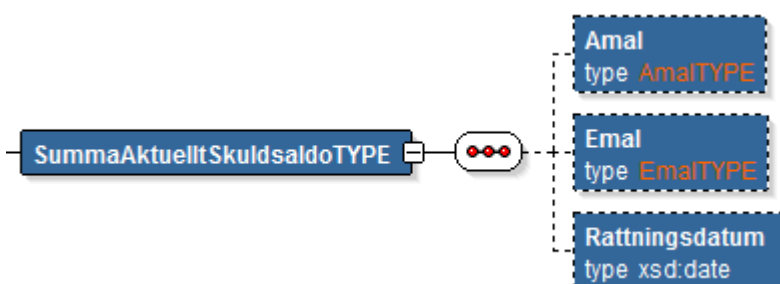

Information	Kard.	Beskrivning	Typ
Amal	0..1	De pågående A-mål gäldenären har, uppdelade på medelsslag.	AmalTYPE
Emal	0..1	De pågående E-mål gäldenären har.	EmalTYPE

Information	Kard.	Beskrivning	Typ
Rättningsdatum	0..1	Om ett eller flera mål har fått <i>Tillstånd</i> = blockerat (dvs. det är makulerat) kommer <i>Registreringsdatum</i> för det äldsta av dem att stå här. Exempel: Skuldsaldot för en gäldenär har gått ut till kreditupplysningsföretag den 10 och 3 november. I saldot för den 10 november står <i>Rättningsdatum</i> = 30 oktober , vilket innebär att mottagaren måste korrigera skuldsaldot från den 3 november.	datum

6.5.1 Scenarier

Tjänsten skickar ett element *Gäldenärstatus* för de gäldenärer som har pågående mål. Vilka underelement (uppgifter) som ingår beror på vilka typer av mål gäldenären har. Matrisen nedan visar vad som skickas och när.

- SC30 Gäldenär saknar pågående verkställighetsmål
- SC31 Gäldenär har enbart A-mål
- SC32 Gäldenär har enbart E-mål
- SC33 Juridisk gäldenär har både A- och E-mål
- SC34 Gäldenär har bara mål med sekretess
- SC35 Fysisk person utan näringsanknytning, med ett A-mål inom aviseringsstid
- SC36 Juridisk person med ett A-mål inom aviseringsstid
- SC37 Gäldenär har enbart skuldsanering

Förklaringar

X = uppgift skickas
- = uppgift skickas inte

Element	SC30	SC31	SC32	SC33	SC34	SC35	SC36	SC37
Personidentitet	-	X	X	X	-	N0	X	N1
Namn	-	X	X	X	-	N0	X	N1
Amal	-	X	-	X	-	N0	X	N1
Medelsslag	-	X	-	X	-	N0	X	N1
Antal	-	X	-	X	-	N0	X	N1
Skuldsaldo	-	X	-	X	-	N0	X	N1
Emal	-	-	X	X	-	-	-	N1
Antal	-	-	X	X	-	-	-	N1
Skuldsaldo	-	-	X	X	-	-	-	N1

N0: Kreditupplysningsföretag får inte uppgiften; den når enbart mottagare av skuldrutdrag.

N1: De mål som ingår i skuldsaneringen är avslutade och har saldo 0. Gäldenärens skuld finns istället i den avbetalningsplan som är kopplad till skuldsaneringen.

6.5.1.1 AmalTYPE



Information	Kard.	Beskrivning	Typ
SummaMedelsslagLista	1	Lista med <i>SummaMedelsslag</i> , av <i>SummaMedelsslagTYPE</i> .	SummaMedelsslagTYPE

SummaMedelsslagTYPE

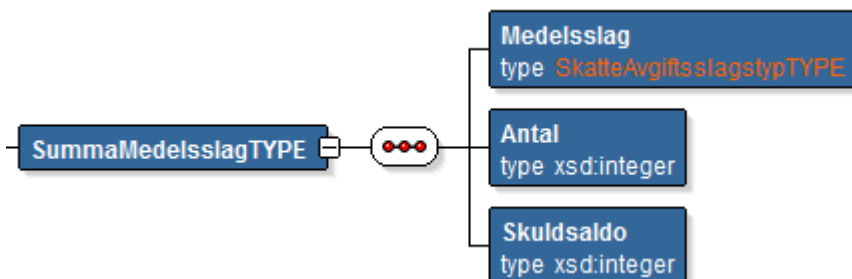

Information	Kard.	Beskrivning	Typ
Medelsslag	1	Medelsslagsnummer. En förteckning över medelsslag samt medelsslagets namn och borgenärer finns i bilaga A.	heltal, 10-99
Antal	1	Antal pågående mål i det aktuella medelsslaget.	heltal
Skuldsaldo	1	Totalt skuldsaldot, i svensk valuta, för pågående mål i det aktuella medelsslaget.	heltal

6.5.1.2 EmaTYPE

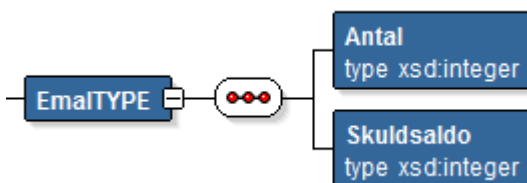

Information	Kard.	Beskrivning	Typ
Antal	1	Antal pågående e-mål.	heltal
Skuldsaldo	1	Sammanlagda skuldsaldot, i svensk valuta, för gäldenärens pågående e-mål.	heltal

KFM Tjänstekontrakt MålGäldenärstatusV1	Version: 1.25	Sida 31 av 34
		Senast sparat: 2023-03-20

7. Behörighet till information

Skuldutdraget kan innehålla en mängd detaljer, kring mål och beslut. Hur mycket detaljer det faktiskt innehåller beror på vem som frågar.

Det finns sju kategorier av frågeställare (roll: *Skuldutdragsmottagare*):

- Inkassobolag
- Inkassobolag med utökad information – Inkasso2 nedan
- Myndighet
- Ingivare/sökande
- Gäldenär
- Allmänhet
- Delgivningsbyrå

Aktören *Skuldutdragsmottagare* representerar en roll, som mottagaren av skuldutdrag har.

Exempel: Ett inkassoföretags huvudsakliga uppdrag är att begära skuldutdrag för sina klienters räkning och har då rollen *Inkassoföretag*.

Företaget kan förvisso även ha en egen fordran som lämnats för verkställighet och är då sökande. Men ur Infoservices perspektiv är bolaget fortfarande en *Skuldutdragsmottagare* med rollen *Inkassoföretag*; det är detta som är huvuduppdraget.

Vilken skuldutdragsinformation respektive roll ger rätt till, styrs av olika lagar. Dessutom får viss information bara distribueras på papper, inte i elektronisk form.

Matrisen nedan visar enbart vilken information som får distribueras elektroniskt och till vilken *Skuldutdragsmottagare*.

7.1 Behörighetsmatris

Matrisen här nedanför visar hur mycket var och en får se.

X = mottagaren får ta del av uppgiften elektroniskt (eller på papper)

- = mottagaren är inte behörig

7.1.1 Tillstånd på verkställighetsmål

För verkställighetsmål gäller att målets tillstånd är avgörande för om en Skuldutdragsmottagare har behörighet att se dem.

För att få en bättre översikt i nedanstående tabell har målets tillstånd delas upp i tre grupper eller kategorier som styr behörigheterna:

- *Pågående*
 - Under verkställighetsprövning
 - Under verkställighet
- *Avslutas*, dvs målen har en tillfällig mellanstatus men håller på att avslutas
 - Återkallat
 - Fullbetalt
 - Preskriberat
 - Under avslut
- *Avslutat*
 - Avslutat. Kan ha avslutsorsak, t.ex. preskriberat.
 - Arkiverat
 - *Mål i tillstånd Blockerat ska dock aldrig visas eftersom dessa mål har absolut sekretess.*

Uppgift i skuldutdraget	Inkassobolag	Inkassobulag Inkasso2	Myndighet	Sökanden (not 5)	Gäldenär	Allmänhet (not 5)	Delgivningsbyrå (not 5)
Personid	X	X	X	X	X		
Namn	X	X	X	X	X		
- Verkställighetsmål							
- A-mål							
Pågående utan brottslig grund (alla uppgifter)	X	X	X	X	X		
Pågående med brottslig grund (alla uppgifter)	-	-	X	X	X		
Avslutas eller Avslutat utan brottslig grund (alla uppgifter)	-	-	X	X	X		
Avslutas eller Avslutat med brottslig grund (alla uppgifter)	-	-	X	X	X		
SummaAktuelltSkuldsaldo ->Amal ->SummaMedelsslag (alla uppgifter). Se not. 1	X Se not 6	X Se not 6	X	X	X		
- E-mål							
Pågående utan brottslig grund (alla uppgifter)	X	X	X	X	X		
Pågående med brottslig grund (alla uppgifter)	-	-	X	X	X		
Avslutas eller Avslutat utan brottslig grund (alla uppgifter)	-	-	X	X	X		
Avslutas eller Avslutat med brottslig grund (alla uppgifter)	-	-	X	X	X		
SummaAktuelltSkuldsaldo ->Emal (alla uppgifter). Se not. 1.	X	X	X	X	X		
- A- och E-mål							
Sekretessbelagda (alla uppgifter)	-	-	-	-	X		
Blockerat	-	-	-	-	-		
- Skuldsaneringsbeslut							
Datum	-	X	X	X	X		
Skuldsaneringsbeslut	-	X	X	X	X		
Ärendenummer	-	X	X	X	X		
- Verkställighetsbeslut							
- Utmättningsbeslut							
Alla uppgifter	-	X	X	X	X		
- Avräkningsbeslut. Se not. 2.							
Alla uppgifter	-	X	X	X	X		
- Löneutmättningsbeslut							
Alla uppgifter. Se not. 3.	-	X	X	X	X		
- Utredningsrapport							
Beslutsdatum	-	X	X	X	X		
- Uppskovsbeslut (alla uppgifter). Se not. 4.							
Avbetalningsplan	-	X	X	X	X		
Ställande av säkerhet, beslut	-	X	X	X	X		
Ställande av säkerhet, ändrat beslut	-	X	-	X	X		

Not. 1: Om ett enskilt mål har brottslig grund får inte skulden redovisas. Däremot kan skulden ingå i summeringar. Tjänsten ska summera alla pågående verkställighetsmål som är av typen utmättningsmål eller kvarstadsmål med förpliktelse. *Sekretessbelagda mål får bara ingå i summeringar ifall mottagaren är behörig att se sekretessbelagda mål.*

KFM Tjänstekontrakt MålGäldenärstatusV1	Version: 1.25	Sida 33 av 34
	Senast sparat: 2023-03-20	

Not. 2: *Avräkningsbeslut* existerar som en enskild beslutstyp men är likställigt med att flaggan *EnkelUtmätningÖverskott* = **true** i ett *Utmättningsbeslut*.

Not. 3: *Belopp* kan vara 0, om löneutmätning inte ska ske.

Not. 4: Beslutet är offentligt men inte vilket mål det gäller. Beslutet kommer inte från Init. Utredning pågår för att ta reda på källan.

Not 5: Specificeras och implementeras i senare release.

Not 6: Medelslag 00 visas för vissa grupper av frågeställare i de fall där vi inte kan redovisa det verkliga medelslaget i våra e-tjänster eftersom våra regler förhindrar oss att bl.a. lämna uppgifter om brott.

Felmeddelanden

Tjänsten returnerar meddelande ifall en efterfrågad person saknas (finns inte registrerad som gäldenär) eller om Personid är ogitligt. Dessa meddelanden returneras oavsett vilken roll skuldutdragsmottagaren har.

8. Bilaga A: Medelsslag

Följande är en lista över alla medelsslag samt deras namn och borgenär.

Medelsslagstyp	Medelslagsnamn	Borgenär
16	Kupongskatt	Skatteverket
20	Skattekontot	Skatteverket
30	Vägavgift	Transportstyrelsen
32	Vägtrafikregisteravgift	Transportstyrelsen
33	Trängselskatt	Transportstyrelsen
34	Överlastavgift	Transportstyrelsen
35	Fordonsskatt	Transportstyrelsen
36	Infrastrukturavgift	Transportstyrelsen
38	Sanktionsavgift	Transportstyrelsen
39	Felparkeringsavgift	Transportstyrelsen
52	Förseningsavgift enligt årsredovisningslagen	Bolagsverket
53	Byggsanktionsavgift	Lantmäteriet/Kommun ³
54	<i>Tilläggsavgift vid olovligt byggande</i>	Har utgått
56	Särskild avgift enligt ABL	Bolagsverket
57	TV-avgift	Radio-tjänst
60	Återkrav m.m.	Olika myndigheter, a-kassor
61	Statliga återkrav m.m.	Statens centralkonto
62	Underhållsstöd	Försäkringskassan
63	Diverse fordringar	Olika myndigheter
64	Brottsofferfonden	Polisen
65	Ekonomiskt bistånd	Utländsk myndighet
66	Utländsk tullavgift m.m.	Utländsk myndighet
68	Särskild rättsverkan	Polisen
69	Diverse statliga fordringar	Olika myndigheter
73	Rättshjälpskostnad	Rättshjälpsmyndigheten
75	Studiemedelsavgifter	CSN
76	EU-sociala avgifter	Utländsk myndighet
78	Utomnordisk skatt	Utländsk myndighet
79	Nordisk skatt	Utländsk myndighet
84	Stämpelskatt	Lantmäteriet och Bolagsverket
88	Kostnader för lantmäteriförrättning	Lantmäteriet
90	Bötesmedel	Polisen
91	Företagsbot	Polisen
92	Vite	Polisen
93	EU-böter	Utländsk myndighet
95	Tull och andra införselavgifter	Tullverket
97	Nordiska böter m.m.	Utländsk myndighet

³ Kommuner använder sig dock som oftast av Inkassobolag som ombud , trots a-mål.